



ACCESORIOS RACK
RACK ACCESSORIES
ACCESOIRES POUR RACK

ACCESORIOS RACK & CABLE MANAGEMENT

ACCESORIOS • ACCESSORIES • ACCESSOIRES

Puerta frontal metálica • Metal front door • Porte frontale métallique

ESP

Fabricada en acero de 1 mm. Marco en perfil de aluminio (LOGIC², RETO y EASYRACK), que garantiza una óptima estabilidad y protección de los equipos. Marco y puerta en acero (WITRACK y Q-RACK). Sistema de bisagra "Springswivel" que permite un rápido montaje/desmontaje y variación del sentido de apertura sin necesidad de herramienta alguna.

Acabado: pintura epoxy color negro RAL9005.

ENG

Manufactured in 1 mm steel. Frame in aluminum profiles, which guarantees optimum stability as well as a perfect protection of the equipments placed inside (LOGIC², RETO y EASYRACK). Frame and door in steel (WITRACK and Q-rack). "Springswivel" hinge system which allows a quick door assembly/removal, as well as reversing the opening of the door without tools.

Finish: Black epoxy paint RAL9005.

FRA

Fabriquée en acier de 1 mm d'épaisseur. Cadre en profilé d'aluminium garantissant une stabilité optimale tout en assurant une protection parfaite des équipements installés à l'intérieur. (LOGIC², RETO et EASYRACK). Cadre et porte en acier (WITRACK et Q-RACK). Système de charnières Springswivel, permettant un montage/démontage rapide de la porte et d'en changer le sens d'ouverture sans aucun outillage.

Finitions : peinture époxy noir RAL9005.

Code	Ancho/Width/Largeur	U/HE	LOGIC-2/RETO
32315118	600	18U	*
32315124	600	24U	*
32315130	600	30U	*
32315136	600	36U	*
32315142	600	42U	*
32315147	600	47U	*
32315180	800	30U	*
32315192	800	42U	*
32315197	800	47U	*

WITRACK BAJO PEDIDO • TO ORDER • SUR COMMANDE

EASYRACK BAJO PEDIDO • TO ORDER • SUR COMMANDE

Q-RACK BAJO PEDIDO • TO ORDER • SUR COMMANDE



WITRACK

EASYRACK

Puerta posterior perforada • Rear vented door • Porte postérieure ventilée

ESP

Puerta posterior perforada (50% área ventilada) disponible para las gamas LOGIC² y RETO.

Sistema de bisagra "Springswivel" que permite un rápido montaje/desmontaje y variación del sentido de apertura sin necesidad de herramienta alguna.

Acabado: pintura epoxy negro RAL9005.

ENG

Rear vented door (50% perforated area) available for LOGIC² and RETO ranges.

"Springswivel" hinge system which allows a quick door assembly/removal, as well as reversing the opening of the door without tools.

Finish: black epoxy paint RAL9005.

FRA

Porte postérieure ventilée (50% de surface ventilée) disponible pour LOGIC² et RETO.

Système de charnières Springswivel, permettant un montage/démontage rapide de la porte et d'en changer le sens d'ouverture sans aucun outillage.

Finitions : peinture époxy noir RAL9005.

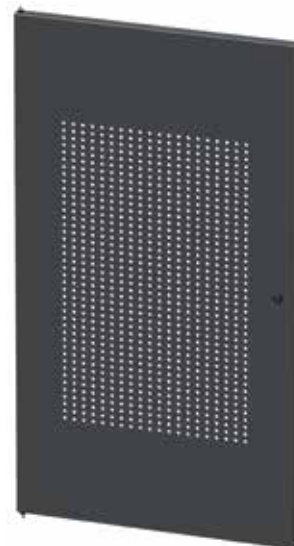

Code

Bajo pedido • To order • Sur commande

Tapa posterior · Rear Lid · Panneau postérieur EASYRACK-Q-RACK

ESP

Tapa cierre posterior EASYRACK y Q-RACK.

EASYRACK 18U opción puerta posterior.

Montaje con 4 clips rápidos, sin herramientas.

Acabado: pintura epoxy color gris grafito EASYRACK. Negro RAL9005 Q-RACK.

Embalaje: 1 tapa y 4 clips de fijación.

ENG

EASYRACK and Q-RACKS rear covers.

EASYRACK 18U rear door optional.

Assembly 4 pins, without tools.

Finish: graphite grey epoxy paint EASYRACK. Black RAL9005 Q.RACK

Packaging: 1 cover and 4 pins.

FRA

Panneau postérieur EASYRACK et Q.RACK.

Porte arrière pour EASYRACK 18U en option.

Assemblage par 4 clips, sans outillage.

Finitions: peinture époxy gris graphite EASYRACK. Noir RAL9005 Q-RACK

Emballage: 1 unité et 4 vis ¼ de tour.

Code	EASYRACK U/HE	Q-RACK U/HE
32255406	6U	
32255409	9U	
32255412	12U	
32255415	15U	
32255418	18U	
32335006		6U
32335009		9U
32335012		12U
32335015		15U



Cerraduras mecánicas · Mechanical locks · Serrures mécaniques

ESP

Maneta giratoria: estándar en las puertas frontales LOGIC² y RETO.

Maneta giratoria con cerradura Perfil Europeo: bajo pedido

Combinación mecánica 3 dígitos: bajo pedido

ENG

Swing handle: standard in front doors, LOGIC² and RETO ranges.

Swing Handle with Euro Profile lock: to be ordered

Mechanical 3 digits combination: to be ordered

FRA

Poignée pivotante: standard sur portes frontales de LOGIC² et RETO.

Poignée pivotante avec Euro Profil: sur commande.

A combinaison mécanique: sur commande.

Code	Bajo pedido · To order · Sur commande
------	---------------------------------------



SWING HANDLE



COMB.



EURO PROFILE

Cerraduras electrónicas · Electronic locks · Serrures électroniques

ESP

Cerradura electrónica con llave y teclado electrónico ó lector de tarjetas RFID.

ENG

Electronic lock with key and keylock pad or RFID card-reader.

FRA

Serrure électronique avec clef et clavier électronique ou lecteur de carte RFID.

Code	Bajo pedido · To order · Sur commande
------	---------------------------------------



ACCESORIOS • ACCESORIES • ACCESSOIRES

Cerraduras-pestillos • Lock and bolt set standard • Serrure et verrou standard

ESP

Recambios de una cerradura completa.

Embalaje: 1 cerradura, 2 llaves, pestillos frontales / posteriores LOGIC², RETO, EASYRACK, WITRACK, Q-RACK y MININET.

ENG

Replacement for a complete lock.

Packaging unit: 1 lock, 2 keys, front/rear bolts for LOGIC², RETO, EASYRACK, WITRACK, Q-RACK and MININET ranges.

FRA

Remplacement de serrure complète.

Emballage: 1 serrure, 2 clés, verrous frontal/postérieur pour LOGIC², RETO, EASYRACK, WITRACK, Q-RACK et MININET.



Code	32215200
------	----------

Techo sin ventilación • Top cover without ventilation • Couvercle supérieur plein

ESP

Fijación rápida mediante 4 tornillos de ¼ de vuelta PA color negro.

Opciones: entrada de cables: pre-mecanizada, pasacables con cepillo, tapa mecanizables.

Acabado: negro RAL9005.

Embalaje: 1 tapa y 4 tornillos de ¼ de vuelta.

ENG

Quick attachment with four black ¼-turn PA screws.

Options: pre-punched cable entries, plastic covers and cable entry with brushes.

Finish: black RAL9005.

Packaging: One cover and four ¼-turn screws.

FRA

Fixation rapide au moyen de 4 vis ¼ de tour en PA noir.

Options : entrée de câblage pré-usiné, couvercle plastique et entrée avec brosse.

Finition : noir RAL9005.

Emballage : 1 couvercle et 4 vis de ¼ de tour.

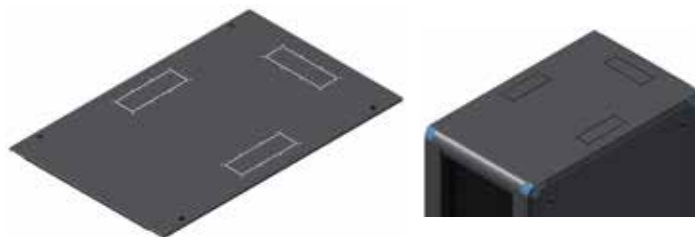

Code	A/W/L	F/D/P	LOGIC-2
32315366	600	600	*
32315368	600	800	*
32315361	600	1000	*
32315362	600	1200	*
32315386	800	600	*
32315388	800	800	*
32315381	800	1000	*
32315382	800	1200	*

Kit elevación techo • Raising top kit • Surélévateur de toit

ESP

Fácil y rápido montaje mediante 4 anclajes.

Embalaje: 4 separadores y elementos de fijación.

ENG

Fast, easy assembly with four anchoring points.

Packaging: Four separators, with corresponding locking elements.

FRA

Montage facile et rapide au moyen de 4 fixations.

Emballage : 4 séparateurs, éléments de fixation.



Code	LOGIC-2
32315715	*

Kit cerradura lateral • Lateral key-lock kit • Kit de serrure latérale

ESP

Montaje en los alojamientos de los tornillos de fijación de ¼ de vuelta de los laterales. **Embalaje:** 2-4 cerraduras, pestillos y 2 llaves por cerradura.

ENG

Assembly in the housings of the lateral ¼-turn locking bolts.

Packaging: 2-4 locks, bolts and 2 keys per lock.

FRA

Montage dans les logements des vis de fixation de ¼ de tour des latéraux. **Emballage.:** 2-4 serrures, verrous et 2 clés par serrure.



Code	LOGIC-2
32315910	*

Tapa inferior · Bottom cover · Couvercle inférieur

ESP

Fabricada en acero de espesor 1,5 mm. Montaje en 3 partes que facilita la instalación. Opciones estándar: lisa ó con ranuras de ventilación.
Opcional: kit filtro de aire universal, tapetas removibles, pasacables con cepillo.

Acabado: negro RAL9005.

Embalaje: 1 tapa (3 partes) y tornillería de fijación.

ENG

Made of steel, 1.5 mm thick. Its 3-part design allows for quick assembly.
Standard option: bottom panel with or without ventilation slots. Optional: universal filter kit, removable lids, cable entries with brushes.

Finish: black RAL9005.

Packaging: 1 cover (3 parts) and locking bolts.

FRA

Structure en acier d'épaisseur de 1,5 mm. Il se compose de 3 parties, ce qui facilite le montage. Option standard: couvercle lisse ou avec rainures de ventilation. Option: kit de filtre universel, panneau obturant, entrée de câblage avec brosse.

Finition : noir RAL9005.

Emballage : 1 couvercle (3 parties), visserie de fixation.



FILTRO / FILTER / FILTRE

LOGIC-2

RETO

Code	A/W/L	F/D/P	Vent	LOGIC-2	RETO
32315306	600	600		*	
32315308	600	800		*	
32315310	600	1000		*	
32315312	600	1200		*	
32315316	800	600		*	
32315318	800	800		*	
32315320	800	1000		*	
32315322	800	1200		*	
32365306	600	600			*
32365308	600	800			*
32365310	600	1000			*
32365312	600	1200			*
32365316	800	600			*
32365318	800	800			*
32365320	800	1000			*
32365322	800	1200			*
32315326	600	600	*	*	
32315328	600	800	*	*	
32315321	600	1000	*	*	
32315336	800	600	*	*	
32315338	800	800	*	*	
32315331	800	1000	*	*	
32315911	Filtro	Filter	Filtre	*	
32365406	Filtro	Filter	Filtre		A/W/L600
32365408	Filtro	Filter	Filtre		A/W/L800

Zócalo - antivuelco · Plinth - Stabilizer · Plinthe - Antiretournement

ESP

Fabricado en acero, espesor 2 mm. Altura estándar 100 mm.
Posibilidad de fijación a suelo o montaje de patas o ruedas.

Acabado: negro RAL9005.

Embalaje: 1 zócalo y elementos de fijación.

ENG

Made of steel, 2 mm thick. Standard height: 100 mm.
Can be anchored to the floor or assembled on legs or wheels.

Finish: black RAL9005.

Packaging: 1 plinth, hardware mounting.

FRA

Fabriqué en acier d'une épaisseur de 2 mm. Hauteur standard: 100 mm.
Possibilité de le fixer au sol ou de monter des pieds ou des roues.

Finition : noir RAL9005.

Emballage : 1 socle, éléments de fixation.



ZOCALO / PLINTH / PLINTHE

FILTRO / FILTER / FILTRE

ANTIVUELCO / STABILIZER / ANTIRETOURNEMENT

Code	A/W/L	F/D/P	Anti / Stab / Antir	LOGIC-2	RETO
32315466	600	600		*	*
32315468	600	800		*	*
32315461	600	1000		*	*
32315472	600	1200		*	*
32315486	800	600		*	*
32315488	800	800		*	*
32315481	800	1000		*	*
32315492	800	1200		*	*
32315406	600	600	*	*	*
32315408	600	800	*	*	*
32315961	600	1000	*	*	*
32315962	600	1200	*	*	*
32315426	800	600	*	*	*
32315428	800	800	*	*	*
32315981	800	1000	*	*	*
32315982	800	1200	*	*	*
32315400	Filtro	Filter	Filtre	*	*

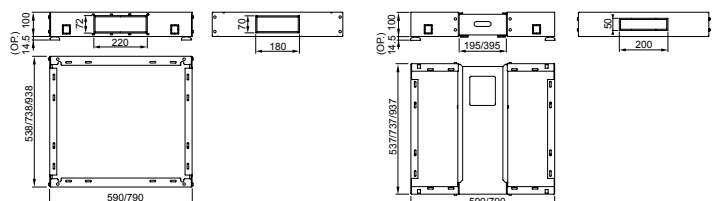

ACCESORIOS • ACCESORIES • ACCESSOIRES

Guías de gravedad • Guides • Glissières

ESP

Fabricadas en acero de espesor 2 mm.
Ajustables en altura con indicador de posición estándar.
Acabado: cincado.
Embalaje: 1 par de guías y tornillería de montaje.

ENG

Made of steel, 2 mm thick.
Height adjustable with standard position indicator.
Finish: zinc plated coating.
Packaging: 1 pair of guides and assembly hardware

FRA

Fabriqué en acier d'une épaisseur de 2 mm.
Réglables en hauteur avec indicateur de position standard.
Finition : zingué.
Emballage : 1 paire de glissières, visserie de montage.

Code	Fondo/Depth/Profondeur
32215766	600
32315605	800
32315606	1000
32315607	1200

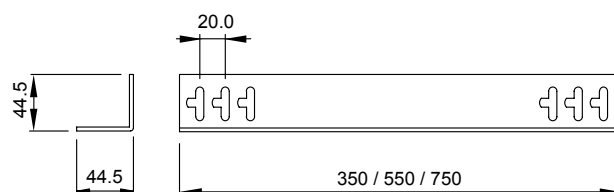

Guías colgantes • Unscrewed guides • Glissières suspendues

ESP

Fabricadas en acero de espesor 2 mm.
Rápido anclaje al rack, sin tornillos.
Acabado: cincado.
Embalaje: 1 par de guías, 4 bloquesos.

ENG

Made of steel, 2 mm thick.
Quick attachment to the rack, without bolts.
Finish: zinc plated coating.
Packaging: 1 pair of guides , 4 stoppers.

FRA

Fabriqué en acier d'une épaisseur de 2 mm.
Fixation rapide au rack sans vis.
Finition : zingué.
Emballage : 1 pair de glissières, 4 butées.

Code	Fondo/Depth/Profondeur
32215776	600
32315610	800
32215780	1000
32215612	1200



Guías frontales • Front guides • Glissières frontales

ESP

Dos puntos de anclaje a rack mediante tornillos M6.
Fabricadas en acero de espesor 2 mm.
Acabado: cincado.
Embalaje: 1 par de guías, tornillería de montaje.

ENG

Attached to rack by two anchoring points with M6 bolts.
Made of steel, 2 mm thick.
Finish: zinc plated coating.
Packaging: 1 pair of guide and assembly hardware.

FRA

Deux points de fixation au rack par vis M6.
Fabriqué en acier d'une épaisseur de 2 mm.
Finition : zingué.
Emballage : 1 paire de glissières, visserie de montage.

Code	
	32155050

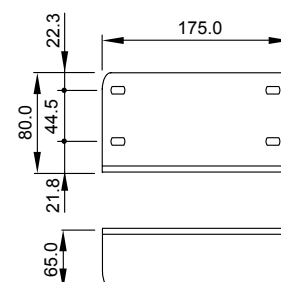

Guías telescópicas · Telescopic guides · Glissières télescopiques

ESP

Fabricadas en acero perfilado. Anclaje a rack con tornillos M6. Soportes independientes que permiten su adaptación a los perfiles 19" del rack cuando se desplazan en profundidad. 100% de extensión (en 3 tramos) y opción estándar de desconectar el equipo de la guía con sistema "Lock Out". Carga máxima recomendada 45Kg por pareja.

Acabado: cincado.

Unidad de embalaje: 2 guías, 4 soportes, tornillería de montaje.

ENG

Manufactured in steel sections. Attached to rack by M6 bolts. Independent brackets that allow them to be adapted to the 19" sections of the rack when depth is adjusted.

100% extension (in 3 sections) and standard option of disconnecting the equipment from the guide track with "Lock Out" system.

Recommended maximum load capacity: 45 Kg per pair.

Finish: zinc coating.

Packaging unit: 1 pair of guides, 1 set of brackets and assembly hardware.

FRA

Structure en acier profilé. Fixation au rack par vis M6. Supports indépendants permettant d'adapter les glissières aux profilés de 19" du rack lors de leur déplacement en profondeur.

Extension de 100% (en trois sections) et option standard de déconnexion du dispositif de la glissière au moyen d'un système "Lock Out". Capacité de charge maximum recommandée : 45 kg par paire.

Finition : zingué.

Unité d'emballage : 1 paire de glissières, 1 jeu de supports, visserie de montage.

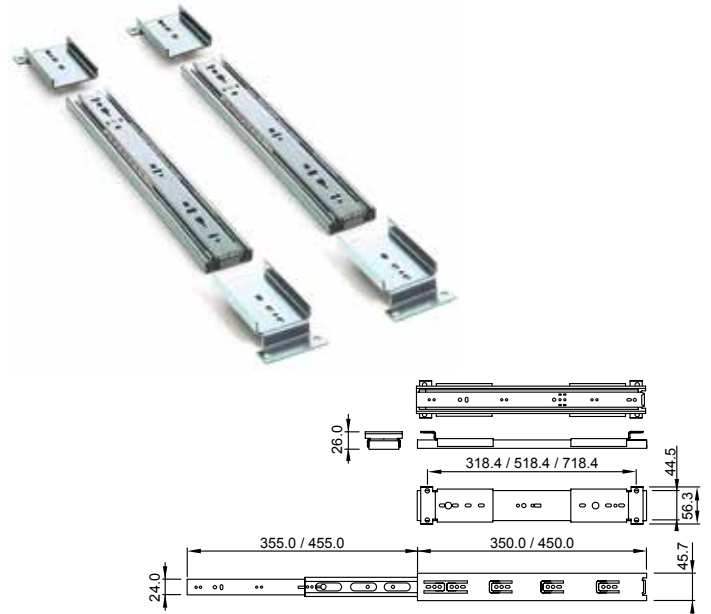

Code	Fondo/Depth/Profondeur
32215460	600
32315480	800-900-100

Kit unión batería · Baying kit · Kit d'union

ESP

Eficaz y rápido sistema de ensamblaje lateral para 2 o más racks. La opción estándar permite unir los armarios con o sin laterales. Embalaje estándar: LOGIC-2:8 tornillos roscados y 4 casquillos intermedios. RETO: 4 escuadras unión y tornillería.

ENG

Fast, effective side-assembly system for attaching two or more racks. Standard packaging: 8 threaded screws and 4 intermediate sleeves for LOGIC-2.

RETO: 4 brackets and assembly hardware.

FRA

Système d'assemblage latéral efficace et rapide des baies. Emballage standard: 8 vis filetées et 4 bagues intermédiaires, LOGIC-2. RETO: 4 supports et visserie de montage.



Code	LOGIC-2	RETO	OPENRACK
32315710	*		
32365710		*	
32220710			*

Indicadores de altura U · U's numbered strip · Indicateur des U's

ESP

Tiras adhesivas numeradas (1-24 y 25-47U) en policarbonato semi-rígido.

Permiten un montaje más rápido y eficaz de los equipos de 19".

Embalaje: 2 pares de tiras adhesivas (2x 1-24U y 2x 25-47U).

ENG

Numbered strips (1-24 and 25-47U) in semi-rigid polycarbonate.

Allows a faster and easier of the 19" equipments assembly.

Packaging: 2 pairs of adhesive strips (2x 1-24U and 2x 25-47U).

FRA

Ruban numeroté (1-24 et 25-47U) en polycarbonate semi-rigide.

Permet un montage rapide et facile des équipements 19".

Emballage: 1 pair rubans adhésifs (2x 1-24U et 2x 25-47U).

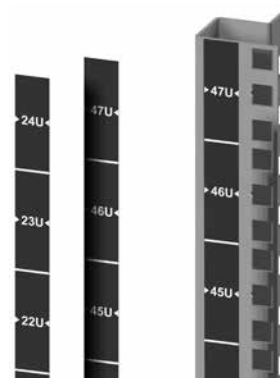

Code	
	32155037

ACCESORIOS • ACCESSORIES • ACCESSOIRES

Perfiles 19" Server • Server profiles • Profils Serveur 30, 42, 47U - LOGIC-2

ESP

Permiten aumentar la profundidad interior de montaje de 50 mm hasta 100 mm (frontal y posterior). Fabricados en acero 2 mm de espesor. Indicador de las alturas U.

Acabado: negro RAL9005.

Embalaje: 1 par de perfiles y elementos de montaje

ENG

Increase of the useful mounting depth, from 50 up to 100mm (front and rear) Made of steel 2 mm. Indicator of U.

Finish: black RAL9005.

Packaging: 2 profiles and hardware mounting.

FRA

Augmentation de la profondeur utile de montage de 50 à 100 mm (avant et arrière). Fabriqués en tôle d'acier de 2mm/1,5mm d'épaisseur. Indicateur des U's.

Finition : noir RAL9005.

Emballage : 2 profils et visserie de montage.

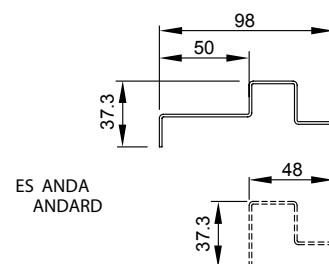

ES ANDA
ANDARD

Code	U/HE
32215931	30
32215936	36
32215942	42
32215947	47

Perfiles 19" WITrack • 19" Witrack profiles • Profils de 19" Witrack

ESP

Fabricados en acero 1,5 mm de espesor. Indicador de las alturas U.

Acabado: gris grafito.

Embalaje: 1 par de perfiles y elementos de montaje

ENG

Made of steel 1,5 mm. Indicator of U.

Finish: graphite grey.

Packaging: 2 profiles and hardware mounting.

FRA

Fabriqués en tôle d'acier de 1,5mm d'épaisseur. Indicateur des U's.

Finition : gris graphite.

Emballage : 2 profils et visserie de montage.

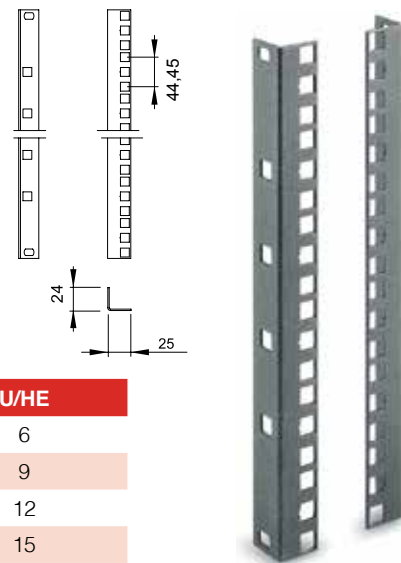

Code	U/HE
32275206	6
32275209	9
32275212	12
32275215	15

Perfiles 19" • 19" profiles • Profils de 19" EASYRACK / Q-RACK

ESP

Fabricados en acero 1,5 mm de espesor. Indicador de las alturas U.

Acabado: gris grafito.

Embalaje: 1 par de perfiles y elementos de montaje

ENG

Made of steel 1,5 mm. U's indicator.

Finish: graphite grey.

Packaging: 2 profiles and hardware mounting.

FRA

Fabriqués en tôle d'acier de 1,5mm d'épaisseur. Indicateur des U's.

Finition : gris graphite.

Emballage : 2 profils et visserie de montage.

EASYRACK

Code	U/HE
32255706	6
32255709	9
32255712	12
32255715	15
32255718	18

Q-RACK

Code	U/HE
32335706	6
32335709	9
32335712	12
32335715	15

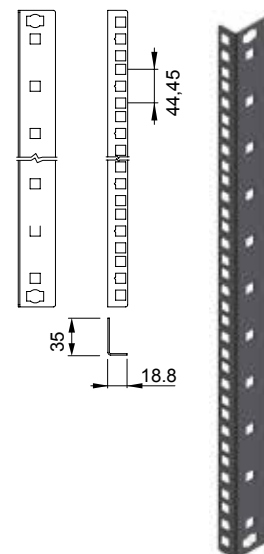

Bandeja fija • Fix tray • Plateau fixe

ESP

Fabricada en acero de espesor 1,5 mm. Fácil montaje con cuatro puntos de anclaje al rack mediante tornillos M6. Fijaciones adaptables a la variación de profundidad de los perfiles de 19". Carga máxima estática recomendada 75 Kg. Ranuras de ventilación estándar.

Acabado: negro RAL9005.

Unidad de embalaje: 1 bandeja y sus elementos de fijación.

Opcional: bandeja reforzada para cargas de hasta 100 Kg.

ENG

Manufactured in steel, 1.5 mm thick. Easy assembly, attached to the rack at four anchoring points with M6 bolts. Attachment points adaptable to variations in the depth of the 19" sections. Recommended maximum static load: 75 Kg.

Standard ventilation slots.

Finish: black colour epoxy paint RAL9005.

Packaging unit: one tray with mounting hardware.

Option: tray reinforced for loads of up to 100 Kg (on request).

FRA

Structure en acier d'une épaisseur de 1,5 mm. Montage facile au moyen de quatre points de fixation au rack par vis M6.

Fixations réglables en fonction de la profondeur des profilés de 19".

Charge statique maximum recommandée: 75 kg.

Rainures standard de ventilation.

Finition : peinture époxy coloris noir RAL9005.

Unité d'emballage : 1 plateau, éléments de fixation.

Option : plateau renforcé pouvant supporter des charges jusqu'à 100 kg (sur commande).

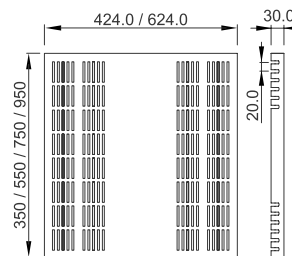

Code	Ancho/Width/Largeur	Fondo • Depth Profondeur
32215900	19"	600
32315901	19"	800
32215889	19"	1000
32315912	19"	1200

Bandeja universal • Universal tray • Plateau universel

ESP

Adaptables a cualquier modelo de rack con profundidades de 500 a 800 mm. Fabricadas en acero de espesor 1,5 mm.

Anclaje mediante 4 puntos de anclaje M6.

Carga máxima estática recomendada 40 Kg.

Acabado: negro RAL9005.

Embalaje: 1 bandeja y sus elementos de fijación.

Montaje en EASYRACK, WITRACK y Q-RACK: son necesarios los perfiles 19" posteriores.

ENG

Fitting any type of rack from 500 up to 800 mm deep.

Made of steel 1.5 mm thick. 4xM6 anchoring points to the front and rear

19" profiles. Recommended max. static load: 40 Kg.

Finish: black RAL9005.

Packaging: 1 tray and hardware mounting.

Assembly in EASYRACK, WITRACK and Q-RACK: rear 19" profiles needed.

FRA

Adapté à tout type de rack de 500 à 800 mm de profondeur.

Fabriqué en acier en acier d'une épaisseur de 1,5 mm.

Montage avec quatre points (M6) de fixation sur les profilés avant et arrière. Charge statique max. recommandée: 40 kg.

Finition: noir RAL9005.

Emballage: 1 plateau et sa visserie.

EASYRACK, WITRACK et Q-RACK: les profiles postérieurs sont nécessaires.

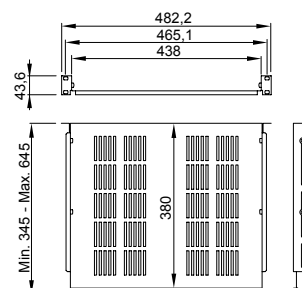

Code	32155047
------	----------

ACCESORIOS • ACCESSORIES • ACCESSOIRES

Bandeja colgante • Cantilever tray • Plateau 19" 1U-2U

ESP

Fabricada en acero de espesor 1,5 mm. Montaje 19" con cuatro puntos de anclaje sobre los perfiles frontales.
Carga estática máxima recomendada 10 Kg (1U) / 20Kg (2U).
Ranuras de ventilación estándar.
Altura frontal de fijación 1U/2U.
Profundidad estándar: 180/280/350/400 mm.
Acabado: pintura epoxy negro RAL9005.
Unidad de embalaje: 1 bandeja (no incluye tornillería).

ENG

Manufactured in steel, 1.5 mm thick. 19" assembly with four anchoring points on the front sections. Recommended maximum static load: 10 Kg (1U) / 20 Kg (2U).
Standard ventilation slots.
Front fastening height: 1U/2U.
Standard depths: 180,280,350,400 mm.
Finish: black epoxy paint RAL9005.
Packaging unit: 1 tray (screws not included).

FRA

Structure en acier d'une épaisseur de 1,5 mm. Montage 19" avec quatre points de fixation sur les profilés avant. Charge statique maximum recommandée : 10 Kg (1U) / 20 kg (2U).
Rainures standard de ventilation.
Hauteur frontale de fixation : 1U/2U.
Profondeurs standard : 180, 280, 350 et 400 mm.
Finition : peinture époxy coloris noir RAL9005.
Unité d'emballage : 1 plateau (visserie non compris).

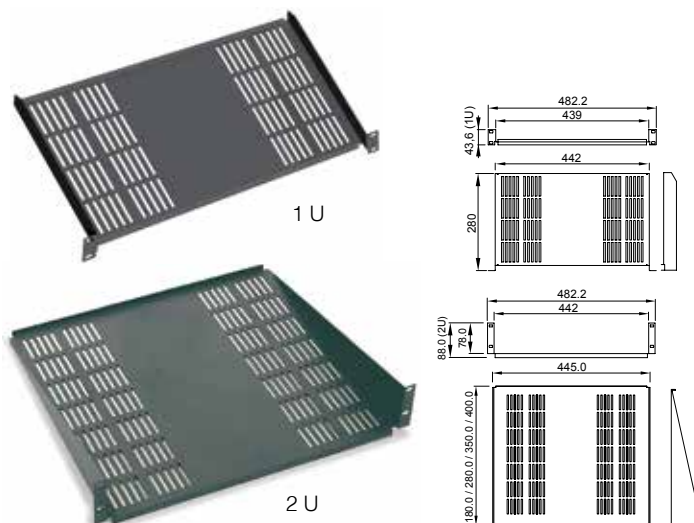

Code	U/HE	Ancho • Width Largeur	Fondo • Depth Profondeur
32215897	1	19"	280
32215908	2	19"	180
32215906	2	19"	280
32215909	2	19"	350
32215904	2	19"	400

Bandeja telescópica • Telescopic tray • Plateau télescopique

ESP

Fabricada en acero de espesor 1,5 mm. Fácil montaje con cuatro soportes de anclaje al rack mediante tornillos M6.
Soportes adaptables a la variación en profundidad de los perfiles de 19". Carga máxima estática recomendada 45 Kg.
Ranuras de ventilación estándar.
Acabado: bandeja epoxy negro, soportes y guías cincados.
Unidad de embalaje: 1 bandeja, 2 guías telescópicas, 4 soportes, tornillería.

ENG

Manufactured in steel, 1.5 mm thick. Easy assembly of tray and rails, attached to the rack by four supports and M6 bolts.
Supports adaptable to variations in the depth of 19" rails.
Recommended maximum static load: 45 Kg.
Standard ventilation slots.
Finish: tray in black colour; zinc plated rail and support.
Packaging unit: 1 tray, 1 set of telescopic guide rails, 4 supports and assembly hardware.

FRA

Structure en acier d'une épaisseur de 1,5 mm.
Montage facile du plateau et des glissières au moyen de quatre supports de fixation et de vis M6.
Fixations réglables en fonction de la profondeur des profilés de 19".
Charge statique maximum recommandée : 45 kg.
Rainures standard de ventilation.
Finition : plateau epoxy noir, glissière et support zingués.
Unité d'emballage : 1 plateau, 1 paire de glissières télescopiques, 4 supports, et éléments de fixation.

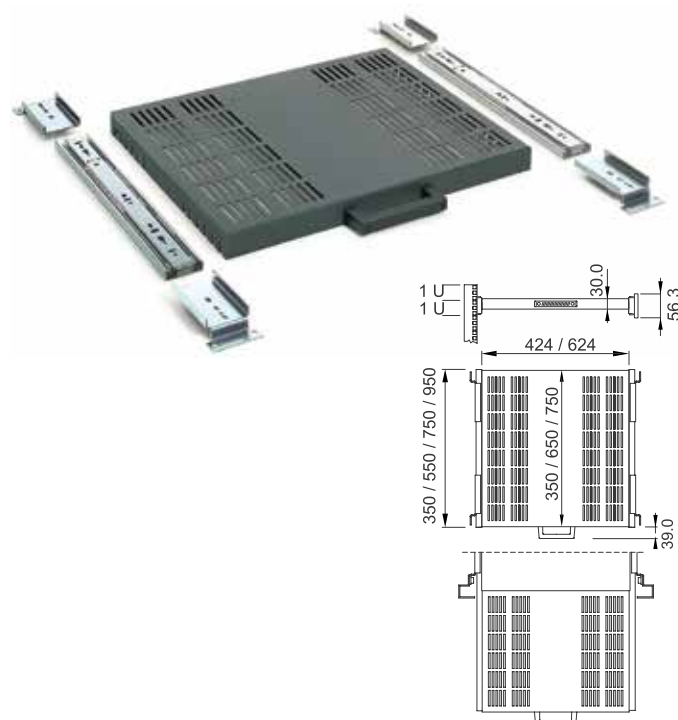

Code	Ancho/Width/ Largeur	Fondo/Depth Profondeur
32215660	19"	600
32315680	19"	800
32215690	19"	1000

Bandeja telescópica colgante • Cantilever telescopic tray • Plateau télescopique 2U

ESP

Ideal para soporte de teclado. Fabricada en acero espesor 1,5 mm. Montaje 19" con cuatro puntos de anclaje sobre los perfiles frontales. Carga máxima recomendada 10 Kg. Ranuras de ventilación estándar. Asa de poliamida color RAL 9005. Altura frontal de fijación 2U. Ranuras de ventilación estándar. Profundidad estándar: 280 mm.
Acabado: bandeja epoxy negro, guías cincado.
Unidad de embalaje: 1 bandeja, 2 guías telescópicas, 1 asa frontal.

ENG

Ideal for holding keyboards. Manufactured in steel, 1.5 mm thick. 19" assembly with four anchoring points on the front sections. Recommended maximum static load: 10 Kg. Standard ventilation slots. RAL 9005 colour polyamide handle. Front fastening height: 2U. Standard depth: 280 mm.
Finish: tray black epoxy paint, telescopic guide rails zinc plated.
Packaging unit: 1 tray, 1 pair telescopic guides, 1 front handle.

FRA

Idéal pour les claviers. Structure en acier d'une épaisseur de 1,5 mm. Montage 19" avec quatre points de fixation sur les profilés avant. Charge maximum recommandée: 10 kg. Rainures standard de ventilation. Poignée en polyamide, coloris RAL 9005. Hauteur frontale de fixation: 2U. Profondeur standard: 280 mm.
Finition : plateau époxy coloris noir. Glissières télescopiques zingués.
Unité d'emballage : 1 plateau, 1 paire de glissières télescopiques, 1 poignée avant.

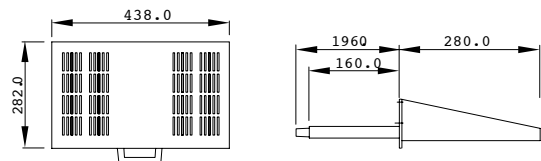

Code	Ancho/Width/ Largeur	Fondo/Depth Profondeur
32215907	19"	280

Bandeja Host • Host/Co-location tray • Plateau Host/Co-location

ESP

Separa el espacio y aísla el acceso de los distintos usuarios dentro de un mismo rack Host. Gestión del cableado de forma integral dentro del rack. Fabricada en acero, espesor 1,5 mm. Incluida en el LOGIC² Host (47U 600x1.000). Otras medidas bajo pedido.
Acabado: epoxy negro RAL9005.
Embalaje: 1 bandeja, 2 prolongadores y tornillería.

ENG

To divide and aisle the access of different customers in a Host rack. Vertical cable management options. Made of steel, 1.5 mm thick. Included with the LOGIC² Host.(47U 600x1.000). Other dimensions under request.
Finish: epoxy, black RAL9005.
Packaging: 1 tray, 2 extensions, assembly hardware.

FRA

Pour soutenir les appareils et différencier l'accès des différents utilisateurs. Option de gestion verticale de câblage. Structure en acier d'une épaisseur de 1,5 mm. Livré standard avec le LOGIC² Host (47U 600x1.000). Autres dimensions sur commande.
Finition : époxy, noir RAL9005.
Emballage : 1 plateau, 2 étendues, visserie de montage.

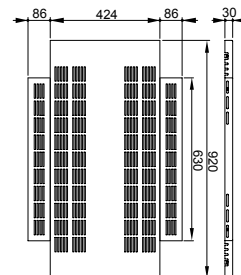

Code	Ancho/Width/ Largeur	Fondo/Depth Profondeur
32315905	19"	1000

ACCESORIOS • ACCESORIES • ACCESSOIRES

Unidad de ventilación modular • Modular fan unit • Unité de ventilation

ESP

Su diseño modular permite conectar módulos de 2 ventiladores (2+2+2) de forma directa y sin herramientas.

Montaje: mediante 4 tornillos/tuercas encajadas M4 al techo del rack sin ocupar altura útil.

Rejillas protección integradas, se suministra lista para conectar a red. Incluye fusible, interruptor con indicador de puesta en marcha y base toma de red. Cable no incluido.

Opción estándar: unidad de ventilación con termostato analógico.

Compatible: con todas las medidas LOGIC², RETO, EASYRACK y Q-RACK.

Características de los ventiladores

Hélice sobre rodamientos de bolas de precisión

Voltaje: 220-230 V – AC / 50-60Hz (120V AC / 60Hz).

Consumo: 20/19 W Caudal: 162-187 m³/hora

Presión estática: 8/12 mm H₂O.

Ruido: 45-50 dB (A) .

Revoluciones: 2.750-3.050 RPM.

Temperatura de trabajo: -40°C +70°C.

Características del termostato

Temperatura de servicio: -45°C a +80°C (-49°F a +176°F).

Diferencia de temperatura de conexión: 7K (±4K tolerancia).

Sonda: bimetálica termostática.

Potencia de conexión máx: AC250V, 10 (2)A AC120V, 15(2)A DC 30W.

CEM: según EN55014-12, EN61000-3-2, EN61000-3-3.

Acabado: negro RAL9005.

Embalaje: 1 unidad de ventilación y sus elementos de fijación.

ENG

Its design allows "plug in" connections by 2 fans modules (2+2+2) without tools.

Designed to be attached to the upper or lower structure of the rack without taking up useful height.

Made of 1 mm thick steel.

Steel protective grills.

Supplied ready to plug in. Includes fuse, switch with activation indicator and plug for electrical outlet. Cable not included.

Standard option: fan unit equipped with analogue thermostat.

Compatible with all sizes of LOGIC², RETO, EASYRACK and Q-RACK.

Fan characteristics:

Precision ball-bearing fan.

Voltage: 220-240 V – AC / 50-60Hz (120V AC / 60Hz).

Consumption: 20/19 W.

Air Flow Volume: 148-182 m³/hour.

Static pressure: 8/12 mm-H₂O.

Noise: 45-50 dB (A).

RPM: 2.750-3.050.

Working temperature: -40°C +70°C.

Thermostat characteristics:

Operating/storage temperature: -45 to +80 °C (-49 to +176 °F).

Sensor element: thermostatic bimetal.

Max. switching capacity AC 250V, 10 (2)A AC 120V, 15 (2)A DC 30W.

EMC: acc. EN55014-1-2, EN61000-3-2, EN61000-3-3.

Finish: black epoxy painted RAL9005.

Packaging: 1 fan unit and mounting hardware.

FRA

Son design permet de connecter directement et sans outils par modules de 2 ventilateurs (2+2+2).

Conçue pour être montée sur la structure supérieure ou inférieure du rack sans occuper d'espace utile en hauteur.

Structure en acier d'une épaisseur de 1 mm.

Grilles de protection en acier.

Unité prête à être connectée au réseau.

Comprend un fusible, un interrupteur avec un indicateur de marche, et une fiche de connexion au réseau. Câble non fourni.

Option standard : unité de ventilation avec thermostat analogique.

Compatible avec tous les modèles LOGIC², RETO, EASYRACK et Q-RACK.

Caractéristiques du ventilateur :

Hélice sur roulement à billes de précision.

Voltage: 220-240 V – AC / 50-60Hz (120V AC / 60Hz).

Consommation: 20/19 W.

Débit: 148-182 m³/heure.

Pression statique: 8/12 mm-H₂O.

Bruit: 45-50 dB (A).

Révolutions: 2.750-3.050 RPM.

Température de travail: -40°C +70°C.

Caractéristiques du thermostat :

Temp. d'utilisation/stockage: -45 à +80 °C (-49 à +176 °F).

Élément palpeur: bimétal.

Puissance de commutation max. AC 250V, 10 (2)A.

AC 120V, 15 (2)A DC 30W.

CEM: selon EN55014-1-2, EN61000-3-2, EN61000-3-3.

Finition : noir RAL9005.

Emballage : 1 unité de ventilation, éléments de fixation.

Code	Termostato/Thermostat	220V	120V
24215620		*	
24215621	*	*	
24215622			*
24215623	*		*

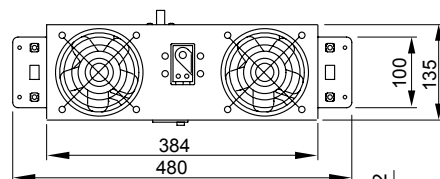
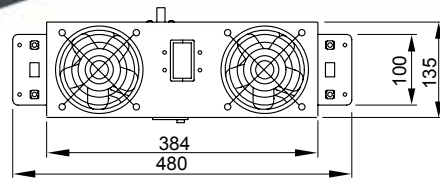

Unidad ventilación 19" 1U · 19" Fan unit · Unité de ventilation 19"

ESP

Diseñadas en formato normalizado 19" y 1U de altura. Fabricadas en acero de espesor 1 mm, panel aluminio espesor 3 mm. Rejillas de protección integradas. Se suministra lista para conectar a red. Incluye fusible, interruptor con indicador de marcha y base toma de red IEC 320 C13. Cable no incluido.

Unidad estándar: 3 ventiladores.

Acabado: negro RAL9005.

Embalaje: 1 unidad de ventilación.

ENG

Designed in standard 19", 1U high format.

Made of steel, 1 mm thick, and aluminium panel, 3 mm thick.

Supplied ready to plug in. Includes fuse, switch with on/off indicator and IEC 320 C13 electrical outlet plug. Power cable not included.

Standard unit: 3 fans.

Finish: black RAL9005.

Packaging: 1 ventilation unit.

FRA

Format normalisé: 19". Hauteur: 1U. Fabriqué en acier d'une épaisseur de 1 mm, panneau en aluminium, 3 mm. Grilles de protection intégrées. Unité prête à être connectée au réseau.

Comprend un fusible, un interrupteur avec un indicateur de marche, et une base de connexion au réseau IEC 320 C13. Câble non fourni.

Unité standard : 3 ventilateurs.

Finition : noir RAL9005.

Emballage : 1 unité de ventilation.

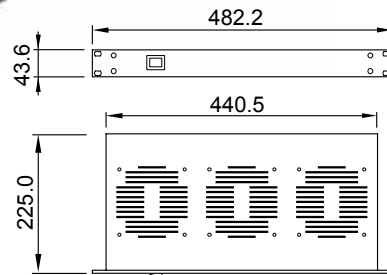
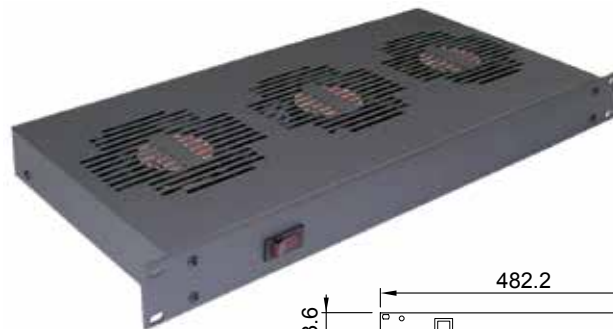

Code	220V	110V
32155078	*	
32155079		*

Unidad ventilación Witrack · Witrack fan unit · Unité de ventilation Witrack

ESP

Diseñada para montar en la parte lateral del rack, sin ocupar espacio de montaje. Fabricadas en chapa de acero de espesor 1 mm. Rejilla de protección integrada. Se suministra lista para conectar a red mediante base IEC 320 C13 (cable a red no incl.).

Acabado: pintura epoxy gris grafito.

Embalaje: 1 unidad de ventilación, 1 tapa lateral ventilada y elementos de fijación.

Características del ventilador:

Hélice sobre rodamientos de bolas.

Voltaje: 220-230V AC 50-60Hz (120V AC / 60Hz bajo pedido)

Consumo: 15 - 14 W. Caudal: 162 -187 m³ / h.

Ruido: 37 - 41 dB. Revoluciones: 2.600 - 2.900 rpm.

Temperatura de trabajo: -40 °C + 70 °C.

ENG

Designed for mounting on the side of the rack, taking up no space for mounting. Made of steel 1 mm thick steel. Built-in protection grille.

Supplied ready to plug into IEC 320 C13 socket (power cable not included).

Finish: graphite grey.

Packaging: 1 ventilation unit, 1 side cover with vents and assembly elements.

Fan characteristics: ball-bearings fan. Voltage: 220-230V AC 50-60 Hz. (120V AC / 60Hz to be ordered)

Consumption: 15 - 14 W. Air flow volume: 162 -187 m³ / h.

Noise: 37 - 41 dB. RPM: 2.600 -2.900 rpm..

Working temperature: -40 °C + 70 °C.

FRA

Conçue pour être montée sur la partie latérale du coffret, sans occuper espace de montage. Fabriqué en tôle d'acier de 1 mm d'épaisseur. Grille de protection intégrée. Livrée prêt à être raccordée au réseau au moyen d'une base IEC320 C13 (cordon réseau non fourni).

Finition : gris graphite.

Emballage : 1 unité de ventilation, 1 cache latéral ventilé + éléments de fixation.

Caractéristiques du ventilateur : hélice montée sur roulements à billes.

Voltage : 220-230V AC 50-60Hz. (120V AC / 60Hz sur commande).

Consommation: 15 - 14 W.

Débit: 162 -187 m³ / h.

Volume sonore: 37 - 41 dB. Révolutions: 2.600 - 2.900 t/min.

Température de travail : -40 °C + 70 °C.

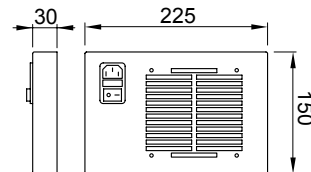

Code	U/HE
32275306	6
32275309	9
32275312	12
32275315	15

ACCESORIOS • ACCESSORIES • ACCESSOIRES

Termostato analógico • Analogue thermostat • Thermostat analogue

ESP

Termostato ambiente conmutado frío/calor.
Escala de temperaturas de 6°C a 28°C.
Alimentación 120-230V / 50-60 Hz. Homologación CE.
Embalaje: 1 termostato con escuadra montaje universal.

ENG

Switched cold/heat atmosphere thermostat.
Temperature scale from 6°C-28°C.
120-230V / 50-60 Hz. power supply. EC approved.
Packaging: 1 thermostat with universal assembly bracket.

FRA

Thermostat d'ambiance avec commutateur froid/chaleur.
Échelle de températures de 6°C à 28°C.
Alimentation : 120-230V / 50-60 Hz. Homologation CE.
Emballage : 1 thermostat avec équerre de montage universel.



Code

32155107

Termostato digital • Digital thermostat • Thermostat digital

ESP

Montaje sobre panel normalizado 19" 1U. Escala temperatura: -50 a 130°C. Alimentación 230V / 50Hz (120V/60hz. Bajo pedido). Indicador de alarma, homologación CE.

Embalaje: 1 termostato, 2 sondas, cable de conexión a red, cable conexión a unidad de ventilación, 1 panel fijación 19" 1U.

ENG

Assembled in a 1U 19" panel. Temperature range: -50 to 130°C, 230V / 50Hz power supply (120V/60Hz. to be ordered). Alarm indicator, EC approved.

Packaging: 1 thermostat, 2 probes, power cable.

FRA

Montage sur panneau normalisé de format 19" 1U. Échelle de températures: -50° C à 130° C. Alimentation : 230V / 50Hz. (120V/60Hz sur commande). Indicateur d'alarme. Homolog CE.

Emballage : 1 thermostat, 2 sondes, câble d'alimentation, câble de connexion à l'unité de ventilation, 1 panneau de fixation 19" 1 U.

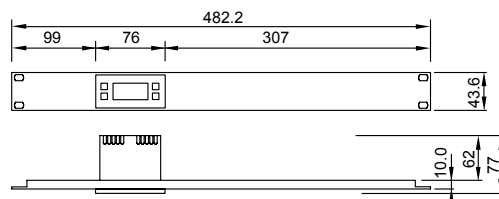

Code

32215810

Colector masa • Copper grounding bar • Collecteur de masse

ESP

Permite centralizar las diferentes conducciones de masa en un único punto para su posterior derivación a tierra.

Opciones estándar:

1 Barra de cobre 200 mm, 4 bornes de conexión, 2 aislantes.

1 Barra de cobre 42U/1.700 mm, 20 bornes, 4 aislantes.

Kit de 5 bornes conexión conector.

ENG

Allows the different ground wires to be centralised into a single point for further single grounding connection.

Standard options:

1 200 mm copper bar, 4 connection terminals, 2 insulators.

1 42U/1.700 mm copper bar, 20 terminals, 4 insulators.

Kit of 5 additional connexion terminals.

FRA

Permet de centraliser les différentes conduites de masse en un seul point pour une dérivation unique à la terre.

Options standards :

1 barre en cuivre 200 mm, 4 bornes de connexion, 2 isolants.

1 barre en cuivre 42U/1.700 mm, 20 bornes, 4 isolants.

Kit de 5 bornes de connexion additionales.

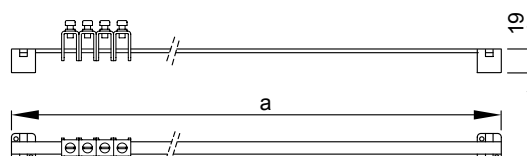

Code

a / mm

32155140

200

32155142

1700 (42U)

32155141

KIT 5 BORNES / KIT 5 TERMINALS / KIT 5 BORNES

Kit toma de masa · Ground set · Kit de prise de masse

ESP

12 líneas de tierra con terminal tipo faston/tornillo en los extremos. Permiten la conexión de todas las partes móviles del rack. Fabricados con cable de cobre de 2 mm (3,5 con funda).

Embalaje: 12 cables de tierra y tornillería de montaje.

ENG

Series of 12 ground lines with straight/ring faston terminals at the ends. Allows all movable parts of rack to be earthed. Made of 2 mm copper cable (3.5 insulator).

Packaging: 12 ground wires and assembly hardware.

FRA

Ensemble de 12 lignes de terre avec un terminal faston femelle/oeillet aux extrémités. Il permet de connecter toutes les parties mobiles du rack. Câble en cuivre de 2 mm (3,5 isolant).

Emballage : 12 câbles de terre, visserie d'installation.



Code

32215102

Panel 19" 1U ABS "Clip-On" · Panneau 19" ABS "Clip-On"

ESP

La forma más simple y eficiente de mejorar la refrigeración dentro del rack. Evita la recirculación del aire caliente evitando los espacios abiertos en el frontal del rack que afectan a la eficiencia energética de los sistemas de refrigeración. Montaje rápido tipo clip.

Acabado: ABS, UL94VO, color negro RAL 9005.

ENG

The simplest cost-effective item which improves the cooling efficiency in the rack. Avoids the recirculation of warm air from the rear to the front. Fast "Clip ON" assembly, no hardware mounting is required.

Finish: ABS, UL94VO, black RAL 9005.

FRA

La façon la plus simple et efficace d'améliorer la réfrigération dans la baie. Evite la recirculation de l'air chaud depuis l'arrière vers l'avant. Montage rapide par "Clip ON" sans outils.

Matériaux : ABS, UL94VO, noir RAL 9005.

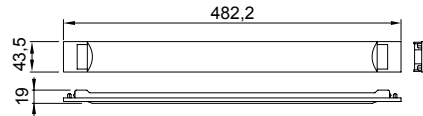

Code

24030219

Paneles 19" · 19" Panels · Panneaux 19"

ESP

Fabricados en aluminio de espesor 3 mm. Opción paneles con ranuras de ventilación.

Acabado: pintura epoxy negro RAL9005.

Embalaje: 1 panel.

ENG

Made of 3-mm thick aluminium. Optional panels with ventilation slots.

Finish: epoxy paint, black RAL9005.

Packaging: 1 panel.

FRA

Fabriqué en aluminium d'une épaisseur de 3 mm. Panneaux avec rainures de ventilation en option.

Finition : peinture epoxy noir RAL9005.

Emballage : 1 panneau.

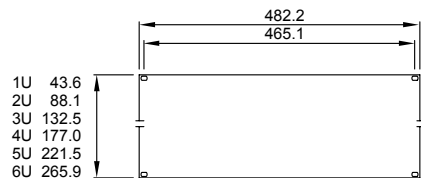

Code	U/HE	Vent.
32155101	1	
32155102	2	
32155103	3	
32155111	1	*
32155112	2	*
32155113	3	*

ACCESORIOS • ACCESSORIES • ACCESSOIRES

Panel 19" 3U-Carril DIN • 19" Panel 3U DIN rail • Panneau 19" 3U DIN rail

ESP

Montaje de hasta 22 módulos DIN.
Fabricado en acero, espesor: 1,5 mm.

Acabado: epoxy negro RAL9005.

Embalaje: 1 conjunto.

ENG

Ready for 22 DIN modules.
Made of steel 1,5 mm.

Finish: epoxy black RAL9005.

Packaging: 1 unit.

FRA

Prêt pour 22 modules DIN.
fabriqué en acier 1,5 mm.

Finition : peinture époxy noir RAL9005.

Emballage : 1 panneau.

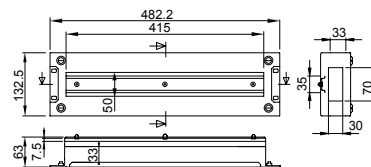

Code

32155844

Carril DIN 19" 1U • 19" 1U DIN rail • Rail DIN 19" 1U

ESP

Permite el anclaje de componentes con fijación normalizada DIN. Ancho estándar 19" Fabricado en acero, espesor: 1,5 mm.

Acabado: cincado

Embalaje: 1 carril DIN.

ENG

Allows components with standardised DIN attachments to be anchored to the rack. Standard width 19". Made of steel, 1.5 mm thick.

Finish: zinc plated coating.

Packaging: 1 DIN rail.

FRA

Permet de fixer des éléments au rack au moyen d'une fixation normalisée DIN. Largeur standard 19". Fabriqué en acier d'une épaisseur de 1,5 mm.

Finition : zingué anti-corrosion.

Emballage : 1 rail DIN.

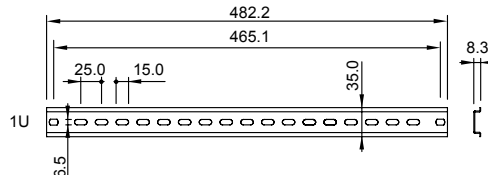

Code

32155145

Microrruptor puerta • Door micro switch • Microrrupteur porte

ESP

Microrruptor de puerta para LOGIC². Montaje fácil en la estructura del rack. Cable no incluido.

Embalaje: 1 microrruptor y tornillería de montaje.

ENG

Door microswitch for LOGIC². Easy assembly at structure of rack. Wiring not included.

Packaging: 1 microswitch and assembly hardware.

FRA

Microrrupteur de porte pour LOGIC². Montage facile sur la structure de la baie. Sans câblage.

Emballage : 1 microrrupteur.



Code

LOGIC-2

RETO

32155018

*

32365018

*

Panel 4U TFT · 4U TFT Panel · Panneau 4U TFT

ESP

Soporte 19" 4U para TFT de 14" hasta 17".
Fabricado en acero, espesor: 1,5 mm.

Acabado: epoxy, negro RAL9005.

Embalaje: 1 unidad.

ENG

19" 4U support for TFT from 14" up to 17".
Made of steel 1,5 mm.

Finish: epoxy, black RAL9005.

Packaging: 1 unit.

FRA

Support 19" 4U pour TFT de 14" à 17".
Fabriqué en acier 1,5 mm.

Finition : epoxy noir RAL9005.

Emballage : 1 unité.

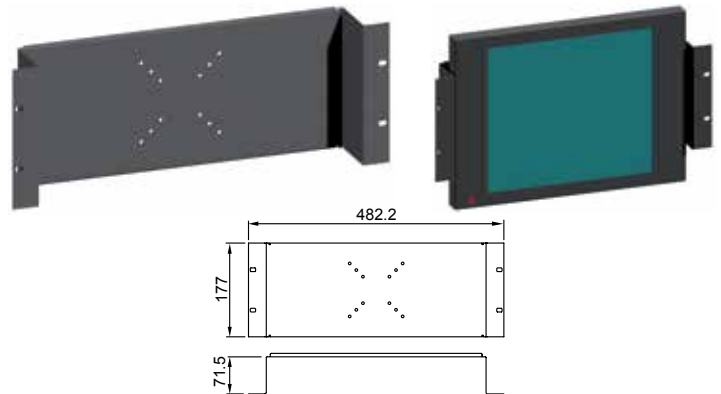

Code

32155036

Patch-panel 19" RJ45 Keystone · Systimax

ESP

Diseñados para el montaje de conectores RJ45. Los marcos del conector permiten la compatibilidad de montaje de tipos Keystone y Systimax. Fabricados en acero espesor 1,5 mm. Marcos conector en PA (autoextinguibles según UL 94 V0).

Acabado: panel black, soportes sim. a RAL 7035.

Embalaje: 1 panel+marcos (32 en 2U, 16 en 1U/SOHO).

ENG

Designed for attaching RJ45 jacks. The design of the jack brackets enables compatibility with Keystone and Systimax types. Made of steel, 1.5 mm thick, with PA jack frames (self-extinguishing according to UL 94 V0).

Finish: panel epoxy black, bracket sim. to RAL 7035.

Packaging: 1 panel+jack brackets (32 in 2U, 16 in 1U/SOHO).

FRA

Tableau de connexions conçu pour le montage de connecteurs RJ45. Les cadres du connecteur permettent le montage du modèles Keystone et Systimax. Structure en acier d'épaisseur de 1,5 mm. Cadres de connexion en PA (auto-extinguibles selon norme UL 94 V0).

Finition : epoxy noir, cadres sim. au coloris RAL 7035.

Emballage : 1 panneau+cadres (32 en 2U, 16 en 1U/SOHO).

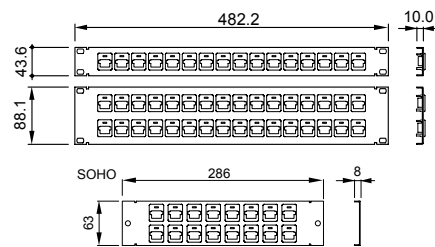

Code	U/HE	SOHO MININET	SOHO EASYRACK
32155016	1		
32155032	2		
32240013		*	*

Marco RJ45 · Connector frame · Cadre adapteur

ESP

Fabricado en PA (autoextinguible UL 94 V0). Permite montar en el patch-panel conectores RJ45 Keystone/Systimax. Suministrado estándar en rack MININET.

Acabado: gris similar a RAL 7035.

Embalaje: 16 marcos.

ENG

Made of PA (self-extinguishable UL 94 V0). Allows assembling Keystone/Systimax RJ45 jacks on patch-panel.

Provided with the standard MININET unit.

Finish: grey similar to RAL 7035.

Packaging: 16 frames.

FRA

Fabriqué en PA (auto-extinguible conformément à la norme UL 94 V0). Permet de monter des connecteurs RJ45 de type Keystone et Systimax dans le patch-panel.

Fourni avec l'unité standard du modèle MININET.

Finition : coloris gris similaire à RAL 7035.

Emballage : 16 cadres.

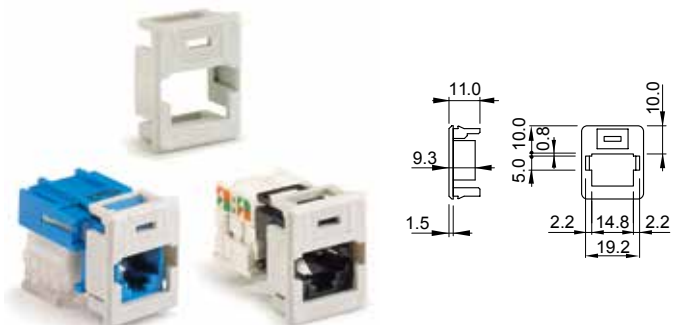

Code

32240014

ACCESORIOS • ACCESSORIES • ACCESSOIRES

Ruedas giratorias • Multidirectional wheels • Roues rotatives

ESP

Conjunto de 4 ruedas dobles giratorias con banda de rodadura de goma o poliamida. Soporte fabricado en acero estampado, con doble hilera de bolas. Carga dinámica máxima admisible por conjunto 2400N/240 Kg (estándar), 3200N/ 320 Kg. (alta carga) y 800N/80 Kg. (Easyrack/RETO).
Embalaje: 4 ruedas (2 con freno) y elementos de fijación.

ENG

Set of 4 double rotating wheels with rubber rolling band or polyamide. Bracket made of stamped steel, with double roll of balls. Maximum dynamic load acceptable per set: 2.400N/ 240 Kg. (standard), 3200N/320 Kg. (heavy duty), and 800N/80 Kg. (Easyrack/RETO).
Packaging: 4 wheels (2 with brakes) and assembly hardware.

FRA

Ensemble de 4 roues doubles rotatives avec bande de roulement en caoutchouc ou nylon. Support en acier trempé, double rangée de billes. Charge dynamique maximum par ensemble: 2400N/240 kg. (standard), 3200N/ 320 Kg. (haute résistance) et 800N/80 Kg. (Easyrack).
Emballage : 4 roues (dont 2 munies de freins), éléments de fixation.



LOGIC² - RETO

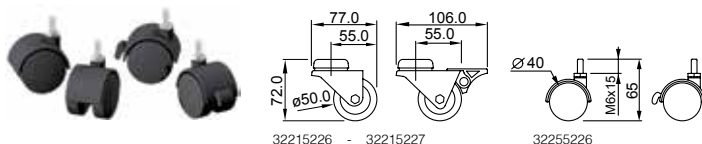

32215226 - 32215227

32255226

EASYRACK - RETO

Code	A.C./H.D./H.R.	LOGIC-2	RETO	EASY
32215226		*	*	
32215227	*	*	*	
32255226			*	*

Pies articulados • Articulated feet • Pieds de nivellement

ESP

Conjunto de 4 pies, fabricados en poliamida reforzada color negro, espiga cincada M10. Regulables en altura y base articulada. Carga máxima estática admisible por conjunto 10000 N/ 1000 Kg (eje vertical). Opción: pies de nivelación con regulación interior EASYRACK espiga cincada M6, no articulada. Carga máxima estática por conjunto 80 Kg.

Embalaje: 4 pies y elementos de fijación.

ENG

Set of 4 feet, made of black reinforced polyamide, zinc-coated M10 rod. Adjustable height and articulated base. Maximum static load acceptable per set: 10000 N/1000 Kg (on vertical axis). Option: Levelling feet with inner adjustment. EASYRACK zinc-coated M6 rod, non articulated. Maximum static load 80 Kg per set.

Packaging: 4 feet with attachment hardware.

FRA

Ensemble de 4 pieds antidérapants. Structure en polyamide renforcé de couleur noire, goujon zingué M10. Les pieds sont réglables en hauteur et leur base est articulée.

Charge statique maximum par ensemble : 10000 N/1000 kg (axe vertical). En option: pieds de nivellement avec réglage intérieure. EASYRACK goujon zingué M6, non articulée. Charge statique maximum 80 Kg par ensemble.

Emballage: 4 pieds, éléments de fixation.



LOGIC²

RETO



EASYRACK

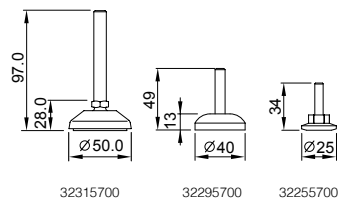

32315700

32295700

32255700

Code	Reg.In. / In.Ad. Reg.Int.	LOGIC-2	RETO	EASY
32315700		*	*	
32295700			*	
32255700			*	*
32315701	*	*		

Kit ruedas-patas • Wheel-feet kit • Kit roues-pieds

ESP

Permite la traslación del rack y el posterior posicionamiento sobre pies en LOGIC². Fabricado en acero espesor 2 mm.

Acabado: epoxy negro RAL9005.

Embalaje: 4 soportes, 4 ruedas (sin freno) y elementos de fijación

ENG

Allows for moving the rack and its final positioning over standard feet. Made of steel 2 mm.

Finish: epoxy, black RAL9005.

Packaging: 4 supports, 4 wheels (without brake) and mounting hardware.

FRA

Permet le déplacement d'une baie LOGIC² et son positionnement postérieur sur ses pieds. fabriqué en acier 2 mm.

Finition : epoxy, black RAL9005.

Emballage : 4 supports, 4 roues (sans frein) et visserie.



Code	32315930

Soportes rueda zócalo · Wheel supports for plinth · Supports rue pour socle

ESP

Permiten la instalación de ruedas en zócalos y zócalos antivuelco.
Para racks LOGIC² y RETO.

Fabricado en acero espesor 2 mm.

Acabado: pintura epoxy negro RAL9005.

Embalaje: 4 soportes y tornillería.

ENG

Allows for setting wheels in a standard plinth or stabilizer plinth.
For LOGIC² and RETO racks.

Made of steel 2 mm.

Finish: epoxy paint, negro RAL9005.

Packaging: 4 supports and mounting hardware.

FRA

Permet le montage de roues sur les plinthes et plinthes anti-retournement.

Pour LOGIC² et RETO racks.

Fabriqué en acier de 2 mm d'épaisseur.

Finition : peinture epoxy, noir RAL9005.

Emballage : 4 supports et visserie.



Code

32315932

Anillas de transporte · Carrying rings · Anneaux de transport

ESP

Anilla de elevación de acero forjado. Fijación mediante tornillo M10.

Capacidad de carga por conjunto 800 Kg.

Embalaje: 4 anillas y elementos de fijación.

ENG

Forged iron lifting ring. Attached with M10 bolt.

Load capacity per set: 800 Kg.

Packaging: 4 rings with attachment hardware.

FRA

Anneaux d'élévation en acier forgé. Fixation par vis M10.

Capacité de charge par ensemble: 800 kg.

Emballage : 4 anneaux, éléments de fixation.



Code

LOGIC-2

32315705

*

Conjunto fijación · Attachment set · Visserie de fixation

ESP

Tornillo de fijación M6x15 mm, niquelado, cabeza combi pasante/pozi, arandela de PA, tuerca enjaulada M6 con jaula en inoxidable.

Opciones estándar: tuerca enjaulada con pestaña conexión a masa con el perfil 19".

Embalaje: suministros de 20 y 50 conjuntos.

ENG

Nickel-plated M6x15 mm locking bolt with combi slotted/pozi head, PA washer, M6 caged nut with stainless-steel cage.

Standard options: caged nut with tab for ground connection with 19" section.

Packaging: packages of 20 and 50 sets.

FRA

Vis de fixation M6x15 mm zingué, tête de type combi rainuré/pozi, rondelle en PA, écrou cage M6 en inoxydable.

Options standard : écrou cage avec manchon de connexion à la masse du profilé 19".

Emballage : packs de 20 et 50 ensembles.



Code	Units/kits	Masa/Earth/Masse
30100112	20	
30100115	50	
30100315	50	*

ACCESORIOS • ACCESORIES • ACCESSOIRES

Cantoneras • Corner pieces • Cornières

ESP

Permiten la personalización, adaptación a imagen corporativa, identificación y separación de las funciones de cada rack o grupo de racks.
Embalaje: 1 juego para un rack.

ENG

Enable the customisation, adaptation to corporate image, identification and separation of functions of each/group of racks.
Packaging: 1 set for 1 rack.

FRA

Permettent de personnaliser le rack, de les adapter à l'image de l'entreprise, de identifier et différencier les fonctions de chaque rack ou de chaque groupe de racks.

Emballage : 1 set pour 1 rack.



Code LOGIC-2	Color
32315725	Negro/Black/Noir RAL9005
32315730	Azul/Blue/Bleu RAL5007
32315735	Naranja/Orange/Orange RAL2003
32315740	Verde/Green/Verd RAL5018
32315745	Rojo/Red/Rouge RAL3020
32315750	Amarillo/Yellow/Jaune RAL1021
Code RETO	
32365725	Negro/Black/Noir RAL9005
32365730	Azul/Blue/Bleu RAL5007
32365740	Verde/Green/Verd RAL6018
32365745	Rojo/Red/Rouge RAL3020
Code WITRACK	
32275730	Azul/Blue/Bleu RAL5007
32275745	Rojo/Red/Rouge RAL3020
Code EASYRACK	
32255730	Azul/Blue/Bleu RAL5007
32255745	Rojo/Red/Rouge RAL3020

Pintura rack • Rack paint • Peinture rack

ESP

Spray de pintura líquida, color negro RAL9005. Ideal para reparaciones de pequeños daños o rayaduras hechos durante la instalación.

Capacidad: 250 ml.
Embalaje: 1 envase.

ENG

Liquid paint spray, black RAL9005 colour. Ideal for repairing small scratches made during installation.

Capacity: 250 ml.
Packaging: 1 unit.

FRA

Peinture liquide de couleur noir RAL9005. Idéale pour les petites réparations ou rayures occasionnées lors de l'installation.

Capacité : 250 ml.
Emballage : 1 spray.



Code

30000203

Soporte planos • Document pocket • Support de plans

ESP

Formato DIN A4. Fijación autoadhesiva. Fabricado en inyección de ABS.

Acabado: color similar a RAL 9002.
Embalaje: 1 soporte.

ENG

DIN A4 format. Self-adhesive attachment. Made of injection-moulded ABS.

Finish: colour similar to RAL 9002
Packaging: 1 document pocket.

FRA

Format DIN A4. Fixation auto-adhésive. Structure en ABS injecté.

Finition : coloris similaire à RAL 9002.
Emballage : 1 support de plans.



Code

32155132

LOGIC Trolley

ESP

Diseñado para facilitar la manipulación del rack LOGIC². Sus 4 ruedas multidireccionales, 2 de ellas con freno de seguridad, permiten una excelente maniobrabilidad en espacios reducidos.

Embalaje: 1 carro, juego de ruedas, tornillería.

ENG

Designed to facilitate the handling of the LOGIC² rack. Its 4 multidirectional wheels, 2 with security brake, allow excellent manoeuvrability in small spaces.

Packaging: 1 trolley, wheels set, assembly hardware.

FRA

Conçu pour faciliter la manipulation du modèle LOGIC². Ses 4 roues multidirectionnelles, dont 2 comportant des freins de sécurité, permettent de manoeuvrer facilement le trolley dans des espaces réduits.

Emballage : 1 trolley, set de roues, visserie.

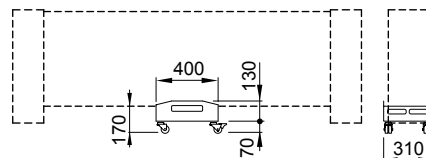

Code

32215808

Lámpara LED 19" · 19" LED Lamp · Eclairage LED de 19"

ESP

Fabricada en plástico de alta resistencia. 220/230V, 50/60Hz. Potencia máxima 5W. Luminosidad 400 Lm a 120°. Interruptor y dos conectores rápidos con clip de seguridad. Panel en aluminio 3 mm acabado epoxy negro. **Homologaciones:** VDE, EMV,CE. **Embalaje:** 1 lámpara+panel 19".

ENG

Made of high-strength plastic. 220/230V, 50/60Hz. Maximum power output: 5W. Luminosity 400 Lm at 120°. ON/OFF switch and 2 pole connector with snap lock.

Approved by: VDE, EMV, CE. **Packaging:** 1 lamp+19" panel.

FRA

Structure en plastique de haute résistance. 220/230V, 50/60Hz. Puissance maximum: 5W, Puissance d'éclairage: 400 Lm à 120° Interrupteur de mise en marche et connecteur 2 pôles avec verrouillage.

Homologations : VDE, EMV,CE. **Emballage :** 1 lampe+panel

Code

32155123



Lámpara LED magnética · LED Magnetic lamp · Eclairage LED magnétique

ESP

Lámpara compacta con fijación magnética (20 Kp) o a carriles DIN. Interruptor y base de conexión integrados. Lámpara de poco consumo con una potencia de 5 W incandescente. Long. 351 mm.

230 V, 50/60Hz. intensidad lumínica 400 Lm a 120°.

Dimensiones: 351 x 32 x 39.

Homologaciones: VDE, EMV,CE.

Embalaje: 1 lámpara.

ENG

Compact lamp, attached magnetically (20 Kp) or to DIN rails. Integrated switch and base connection.

Low-consumption lamp with 5 W. Length 351 mm.

230 V, 50/60Hz. Luminosity: 400 Lm at 120°.

Dimensions: 351 x 32 x 39.

Approved by: VDE, EMV, CE.

Packaging: 1 lamp.

FRA

Eclairage compact avec fixation magnétique (20 kp) ou fixation aux rails DIN. Interrupteur de base de connexion fourni. Lampe à faible consommation, d'une puissance de 5 W. Long. 351 mm.

230V, 50/60Hz. Puissance d'éclairage: 400 Lm à 120°.

Dimensions: 355 x 65 x 70.

Homologations : VDE, EMV,CE

Emballage : 1 lampe.

Code

32155124



Distribuidor vert. A800 • Vert. wiring distributor W800 • Distributeur vert. L800

ESP

Ideales para la distribución frontal/vertical del cableado en el rack. Incluye estribos y pasos de cable para alta densidad de cableado. Posibilidad de montaje de estribos en la parte posterior. Fabricado en acero espesor 2 mm.

Acabado: pintura epoxy negro RAL9005.

Embalaje: 1 par de distribuidores verticales y sus elementos de fijación.

ENG

Ideal for the vertical distribution of wiring in the rack. Built-in clamps and integrated outlets for high density of wiring. Possibility to assembly extra clamps at the back side. Manufactured in steel, 2 mm thick.

Finish: black epoxy paint RAL9005.

Packaging: 1 pair of vertical distributors and assembly hardware.

FRA

Idéal pour la distribution de câblage dans la baie. Etriers et passages de cable pour haute densité de câblage. Possibilité de montage d'étriers en partie postérieure. Fabriqué en acier d'2 mm d'épaisseur.

Finitions : peinture époxy noir RAL9005.

Emballage : 1 paire de distributeurs verticaux, visserie.

Code	U/HE	a/mm	Ancho/Width/Largeur Rack
32155807	30	1332	800
32155801	42	1865	800
32155802	47	2088	800

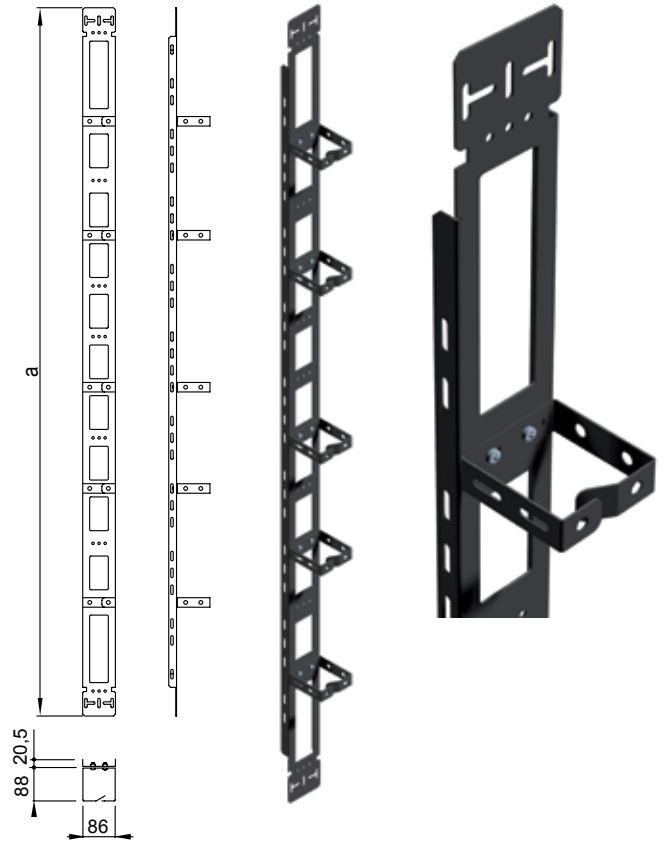

Distrib. multifunción A800 • Multifunction Distrib. W800 • Distrib. Multifonctions L800

ESP

Permite el montaje vertical de elementos de 19", 1U (PDU's, patch panels, paneles, cepillos, etc). Anclaje en la parte frontal y posterior de estribos guiacables (no incluidos).

Fabricado en acero espesor 2 mm.

Acabado: pintura epoxy negro RAL9005.

Embalaje: 1 par de distribuidores verticales y sus elementos de fijación.

ENG

Allows the assembly of 19", 1U parts (PDU's, patch panels, brushes, etc). Allows for front and rear assembly of clamps for wiring guiding (not included).

Manufactured in steel, 2 mm thick.

Finish: black epoxy paint RAL9005.

Packaging: 1 pair of vertical distributors and assembly hardware.

FRA

Permet le montage vertical d'éléments 19" 1U (PDU's, patch panels, brosses, etc). Montage frontal ou postérieur d'étriers pour le guidage de câblage (non inclus).

Fabriqué en acier d'2 mm d'épaisseur.

Finitions : peinture époxy noir RAL9005.

Emballage : 1 paire de distributeurs verticaux, visserie.

Code	U/HE	a/mm	Ancho/Width/Largeur Rack
32155800	42	1865	800
32155804	47	2088	800

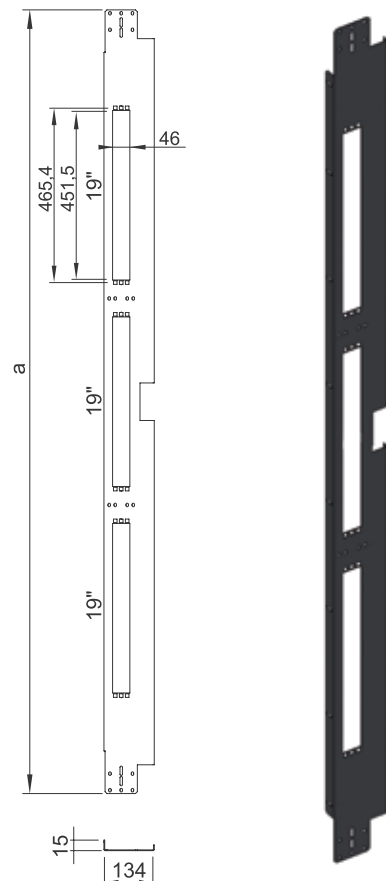

Distrib. vert. tapa A800 · Vert. distrib. cover W800 · Distrib. vert. couvercle L800

ESP

Diseñado para una óptima distribución vertical del cableado. Entrada lateral por cada U.

Tapa frontal con bisagra y cierre rápido.

Fabricado en acero espesor 1,5 mm.

Acabado: pintura epoxy negro RAL9005.

Embalaje: 1 par de distribuidores verticales, 1 par de tapas y sus elementos de fijación.

ENG

Designed for an optimal cable organization.

Side cable entries at each U's.

Hinged cover with quick latch lock.

Manufactured in steel, 1.5 mm thick.

Finish: black epoxy paint RAL9005.

Packaging: 1 pair of vertical distributors, 1 pair of covers and assembly hardware.

FRA

Conçu pour une distribution optimale du câblage.

Entrée latérale à chaque U.

Couvercle avec charnière et loquet de verrouillage rapide.

Fabriqué en acier d'1,5 mm d'épaisseur.

Finitions : peinture epoxy noir RAL9005.

Emballage : 1 paire de distributeurs verticaux, 1 paire de couvercles, visserie.

Code	U/HE	a/mm	Ancho / Width / Largeur Rack
32155810	42	1865	800
32155812	47	2088	800

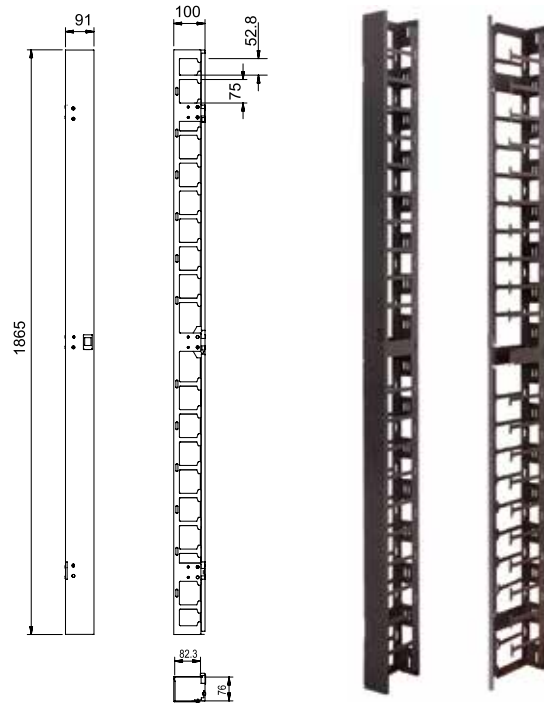

Air-Stoppers Kit Vertical / Horizontal

ESP

Paneles verticales y horizontales que permiten bloquear el paso del aire entre los perfiles de 19" y los laterales y entre la estructura superior/inferior del rack y los equipos instalados.

Entrada de cables con tapas de cierre, entradas de cables con cepillo como opción.

Fabricado en acero espesor 2 mm.

Acabado: pintura epoxy negro RAL9005.

Embalaje: Kit vertical: 1 par de paneles verticales, tapas de entrada cables y sus elementos de fijación.

Kit horizontal: 1 par de paneles horizontales y sus elementos de fijación.

Kit horizontal: 1 par de paneles horizontales y sus elementos de fijación.

Kit horizontal: 1 par de paneles horizontales y sus elementos de fijación.

ENG

Vertical and horizontal panels which seal the space between the 19" profiles and side panels and from the top and bottom frames and the equipments installed.

Removable cable entry covers as standard, brushed type as an option.

Manufactured in steel, 2 mm thick.

Finish: black epoxy paint RAL9005.

Packaging: Vertical kit: 1 pair of vertical distributors, cable entry covers and assembly hardware.

Horizontal kit: 1 pair of top and bottom plates and assembly hardware

Horizontal kit: 1 pair of top and bottom plates and assembly hardware

Horizontal kit: 1 pair of top and bottom plates and assembly hardware

FRA

Panneaux verticaux et horizontaux qui permettent bloquer le passage de l'air entre les profiles 19" et les panneaux latéraux en plus entre la structure supérieure/inferieure du racks et l'équipement installé.

Panneaux obturateurs amovible pour le passage du câbles. Panneaux avec brosses en option.

Fabriqué en acier d'2 mm d'épaisseur.

Finitions : peinture epoxy noir RAL9005.

Emballage : Vertical: 1 paire de panneaux verticaux, panneaux obturateurs et visserie.

Horizontal : 1 paire de panneaux horizontaux et visserie

Horizontal : 1 paire de panneaux horizontaux et visserie

Code	U/HE	Vertical Air-Stopper	Ancho / Width / Largeur Rack	Horizontal Air-Stopper	LOGIC-2	RETO
32155826	42	*	800		*	
32155827	47	*	800		*	
32365836	42	*	800			*
32365837	47	*	800			*
32155805	A/W/L		600	*	*	
32155806	A/W/L		800	*	*	
32365846	A/W/L		600	*		*
32365847	A/W/L		800	*		*

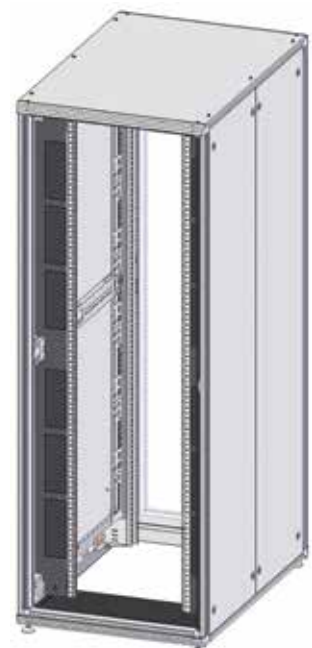

Bandeja lateral • Side cable tray • Bandeau lateral

ESP

Montaje en el lateral de los racks de ancho 600 y 800.
2 profundidades estándar 150 y 300 mm.
Mecanizaciones para el guiado y bridaje de los cables. Posibilidad montaje estribos guiacables.
Fabricado en acero espesor 1,5 mm.
Acabado: pintura epoxy negro RAL9005.
Embalaje: 1 bandeja lateral y sus elementos de fijación.

ENG

Assembly at the side structure of the racks W600 and 800
2 standard depths: 150 and 500 mm.
Machining for an easy wiring guiding and clamping surface. Accepts cable-guide clamps.
Manufactured in steel, 1.5 mm thick.
Finish: black epoxy paint RAL9005.
Packaging: 1 side tray and assembly hardware.

FRA

Montage sur la structure latérale des baies L600 et 800.
2 profondeurs standards: 150, et 300 mm.
Usinage pour un guidage et bridage facile du câblage. Accepte le montage d'étriers.
Fabriqué en acier d'1,5 mm d'épaisseur.
Finitions : peinture époxy noir RAL9005.
Emballage : 1 plateau latéral, visserie.

Code	U/HE	a / mm
32155816	42U	150
32155817	47U	150
32155813	42U	300
32155814	47U	300

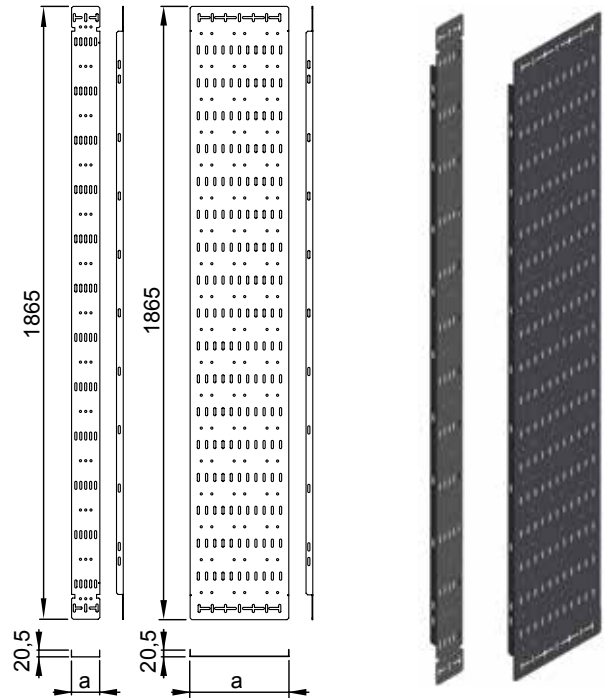

Estribos guiacables • Cable-guide clamp • Etriers guide-câbles

ESP

Fabricado en acero con aristas redondeadas. Incluyen tornillería de montaje.
Acabado estándar: pintura epoxy negro RAL 9005.
Embalaje: 12 estribos y tornillería de montaje

ENG

Manufactured in steel. Includes assembly hardware.
Standard finish: epoxy paint similar to RAL 9005.
Packaging: 12 clamps and assembly hardware.

FRA

Fabriqués en acier, visserie incluse.
Finitions : peinture époxy noire similaire à RAL 9005.
Emballage : paquet de 12 étriers, visserie.

Code	U/HE	Dim / mm
32155821	1	55x45
32155822	1	85x45
32155823	2	85x88

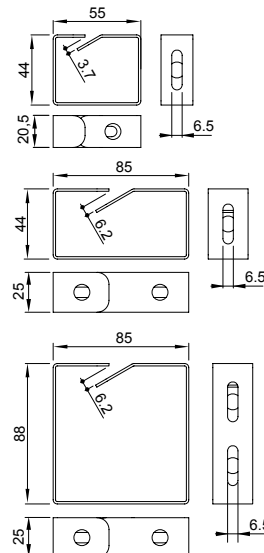

Soporte multi-función · Multi-function members · Support multifonctions

ESP

Su montaje en la estructura lateral del rack, permite el guiado de los cables así como la posibilidad de puntos de anclaje extra de los perfiles de 19". Montaje rápido con tornillo de 1/4 vuelta en LOGIC². Fabricados en acero 1 mm (LOGIC2/RETO) y 1.5 mm (WITRACK/EASYRACK/Q-RACK).

Acabado: pintura epoxy negro.

Embalaje: 1 par de soportes y elementos de fijación.

Montaje en EASYRACK, WITRACK y Q-RACK: son necesarios 2 perfiles 19" posteriores.

ENG

Attached to the lateral structure of rack, they can be used as a cable guide and provide additional anchoring points to the 19" sections. Quick 1/4 turn bolt mounting in LOGIC². Made of steel, 1 mm thick (LOGIC2/RETO) and 1.5 mm (WITRACK/EASYRACK/Q-RACK).

Finish: epoxy paint, black.

Packaging: 1 pair and hardware mounting.

Assembly in EASYRACK, WITRACK and Q-RACK: 2 rear 19" profiles required.

FRA

Le montage du support sur la structure latérale du rack permet de guider les câbles et d'ajouter des points de fixation supplémentaires sur les profilés 19". Montage rapide en LOGIC² au moyen de 4 vis de 1/4 de tour en PA noir. Structure en acier d'une épaisseur de 1 mm (LOGIC2/RETO) et 1.5 mm (WITRACK/EASYRACK/Q-RACK).

Finition: peinture epoxy black.

Emballage: 1 paire de supports, éléments de fixation.

Montage EASYRACK/WITRACK/Q-RACK: 2 profils postérieurs sont nécessaires.

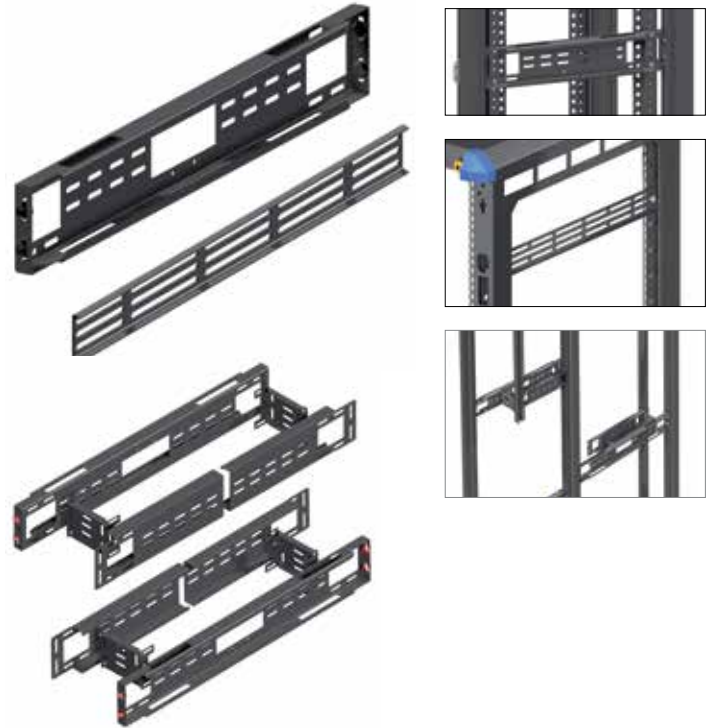
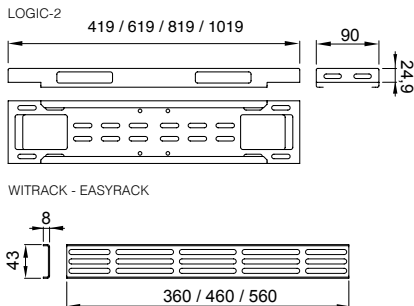

Code	Ancho / Width / Largeur Rack	Doble / Double	Fondo / Depth / Prof.	LOGIC-2	RETO	EASY/WITRACK
32315600	600/800		600	*		
32315800	600/800		800	*		
32315999	600/800		1000	*		
32315120	600/800		1200	*		
32316606	800	*	600	*		
32316608	800	*	800	*		
32315101	800	*	1000	*		
32315121	800	*	1200	*		
32365006	600/800		600-800		*	
32365010	600/800		800-1000		*	
32365012	600/800		1000-1200		*	
32255240	600		400			*
32255250	600		500			*
32255260	600		600			*

Panel tapa 19" · 19" Clamps panel with cover · Panneau 19" avec couvercle

ESP

Panel 19" para guiado y distribución del cableado.
Su tapa frontal de fijación rápida permite ocultar el cableado frontal del rack.
Fabricado en acero espesor 1,5 mm. Anclaje rápido de tapa.

Acabado: pintura epoxy color negro similar a RAL9005.

Embalaje: 1 panel, 1 tapa, fijaciones tapa.

ENG

19" panel for guiding and distributing wires.
The quick-locking front panel hides wires in the front of the rack.
Manufactured in steel, 1,5 mm thick.

Quick-anchoring cover panel.

Finish: black epoxy paint similar to RAL9005.

Packaging: 1 panel, 1 cover, cover attachment hardware.

FRA

Panneau 19" pour le guidage et la distribution de câblage.
Le couvercle de montage rapide permet de dissimuler le câblage à l'avant de la baie.

Fabriqué en acier d'1,5 mm d'épaisseur.

Couvercle de fixation rapide.

Finitions : peinture époxy noire similaire à RAL 9005.

Emballage : 1 panneau, 1 couvercle, visserie de montage du couvercle.

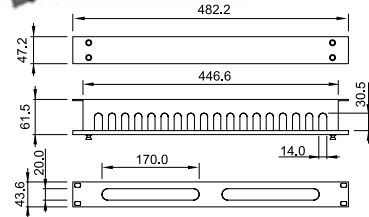

Code

24215505

Panel estribos integral 19" · 19" Clamps panel · Panneau intégral 19" à étrier

ESP

Panel 19" para guiado y distribución del cableado.
Fabricado en acero espesor 1,5 mm.

Acabado: pintura epoxy color negro similar a RAL9005.

Embalaje: 1 panel, tornillería montaje.

Opciones: 1U, 2U, alta densidad.

ENG

19" panel for guiding and distributing wires.
Manufactured in steel 1.5 mm thick.

Finish: black epoxy paint similar to RAL9005.

Packaging: 1 panel, assembly hardware.

Options: 1U, 2U high density.

FRA

Panneau 19" pour le guidage et la distribution de câblage
Fabriqué en acier d'1,5 mm d'épaisseur.

Finitions : peinture époxy noire similaire à RAL 9005.

Emballage : 1 panneau, visserie.

En option : 1U ou 2U de haute densité.

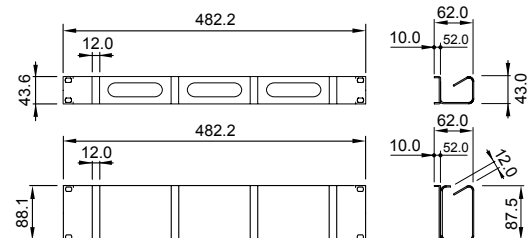

Code	U/HE
32150121	1
32215508	2

Panel cepillos 19" · 19" Panel with brushes · Panneau 19" avec brosse

ESP

Panel 19", altura 1U. Modelo abierto o cerrado.
Fabricado en acero, espesor 1,5 mm.

Acabado: pintura epoxy similar a RAL 9005.

Embalaje: 1 panel, 1 cepillo montado.

ENG

19" panel, 1U high. Open or closed variant. Manufactured in steel, 1.5 mm thick.

Finish: epoxy paint similar to RAL 9005.

Packaging: 1 panel with brushes.

FRA

Panneau passe-câbles 19" 1U. Modele ouvert ou fermé.
Fabriqué en acier d'1,5 mm d'épaisseur.

Finitions : peinture époxy noire similaire à RAL 9005.

Emballage : 1 panneau avec brosse.

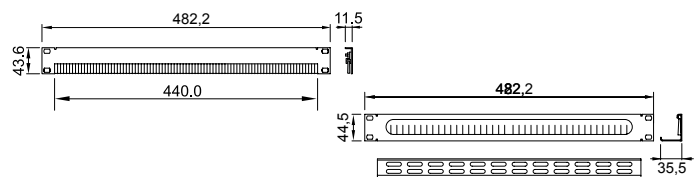

Code	Tipo/Type
32215510	Abierto/Open/Ouvert
24215510	Cerrado/Closed/Fermé

Panel pasacables 19" · 19" cable entry panel · Panneau 19" passe-câbles

ESP

Permite el paso del cableado al interior del rack y a otros equipos. Panel 19", alturas 1U-2U. Fabricado en acero, espesor 1,5 mm.

Acabado: pintura epoxy similar a RAL 9005.

Embalaje: 1 panel.

ENG

Allows wiring to be passed into the rack or to other units. 19" panel, 1U-2U high. Manufactured in steel, 1.5 mm thick.

Finish: epoxy paint similar to RAL 9005.

Packaging: 1 panel.

FRA

Permet le passage des câbles à l'intérieur du rack ou vers d'autres dispositifs. Panneau 19" 1U. Fabriqué en acier d'1,5 mm d'épaisseur.

Finitions : peinture époxy noire similaire à RAL 9005.

Emballage : 1 panneau.

Code	U/HE
32215506	1
32215507	2

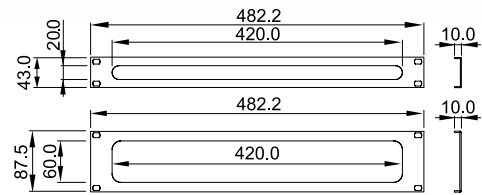

Guiacables 19" · 19" cable-guide · Guide-câbles 19"

ESP

Permite el guiado horizontal del cableado de cualquier equipo de 19". No ocupa altura (U) de montaje: cero U's.

Fabricado en acero espesor 1,5 mm.

Acabado: pintura epoxy color negro similar a RAL 9005.

Embalaje: 1 bandeja, tornillería montaje.

ENG

Front horizontal guiding of the wires for any 19" equipment.

Do not use mounting height: zero U's.

Manufactured in steel 1.5 mm thick.

Finish: black epoxy paint similar to RAL 9005.

Packaging: 1 cable guide, assembly hardware.

FRA

Guidage frontal du câblage pour tout équipement 19".

Ne requiert pas de hauteur de U: zéro U's.

Fabriqué en acier d'1,5 mm d'épaisseur.

Finitions : peinture époxy noire similaire à RAL 9005.

Emballage : 1 guide-câbles.

Code	32155843
------	----------

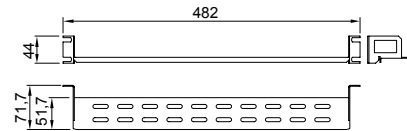

Bandeja Fibra Óptica · Fiber Optic tray · Plateau Fibre Optique

ESP

Bandeja 19", 1U para guiado y distribución del cableado de fibra óptica. Guiacables en ABS con aristas redondeadas.

Fabricado en acero espesor 1,5 mm.

Acabado: pintura epoxy color negro similar a RAL9005.

Embalaje: 1 bandeja, 6 guiacables.

ENG

1U, 19" tray for guiding and distributing Fiber Optic cables.

Cable guides in injected ABS with rounded edges.

Manufactured in steel 1.5 mm thick.

Finish: black similar to RAL9005.

Packaging: 1 tray, 6 cable guides.

FRA

Plateau 19", 1U pour le guidage et la distribution du câblage de Fibre Optique.

Guide-câbles injectés en ABS et aux angles arrondis.

Fabriqué en acier d'1,5 mm d'épaisseur.

Finitions : peinture époxy noire similaire à RAL 9005.

Emballage : 1 plateau, 6 guides-câbles.

Code	32155842
------	----------

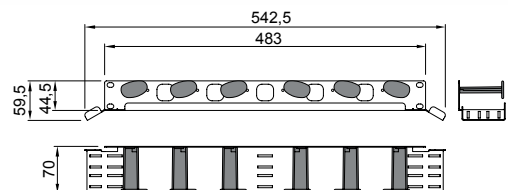

Soporte fijación PDU · PDU's support · Support de fixation PDU

ESP

Permite el montaje vertical de PDU's (RX, iRX) y otros equipos en la parte posterior del rack.

2 profundidades estándar 60 y 120 mm. Alturas 42U y 47U

Bandeja de fondo 60 MM puede ser montada en la parte frontal/posterior de los racks de anchura 800.

Fabricado en acero espesor 2 mm.

Acabado: pintura epoxy negro RAL9005.

Embalaje: 1 soporte y elementos de fijación.

ENG

Designed for the vertical assembly PDU's (RX and iRX) and others devices at the back of the rack.

2 standard depths: 60 and 120 mm. Heights: 42U and 47U

60 mm depth tray can be mounted at the front/rear part of the 800 width racks.

Manufactured in steel, 2 mm thick.

Finish: black epoxy paint RAL9005.

Packaging: 1 tray and assembly hardware.

FRA

Conçu pour le montage vertical de PDUs (RX et iRX) et autres équipements à l'arrière de la baie.

2 profondeurs standards: 60 et 120 mm. Hauteurs: 42U et 47U

La profondeur de 60 mm peut se monter à l'avant de la baie de L800

Fabriqué en acier d'2 mm d'épaisseur.

Finitions : peinture époxy noir RAL9005.

Emballage : 1 support, visserie.

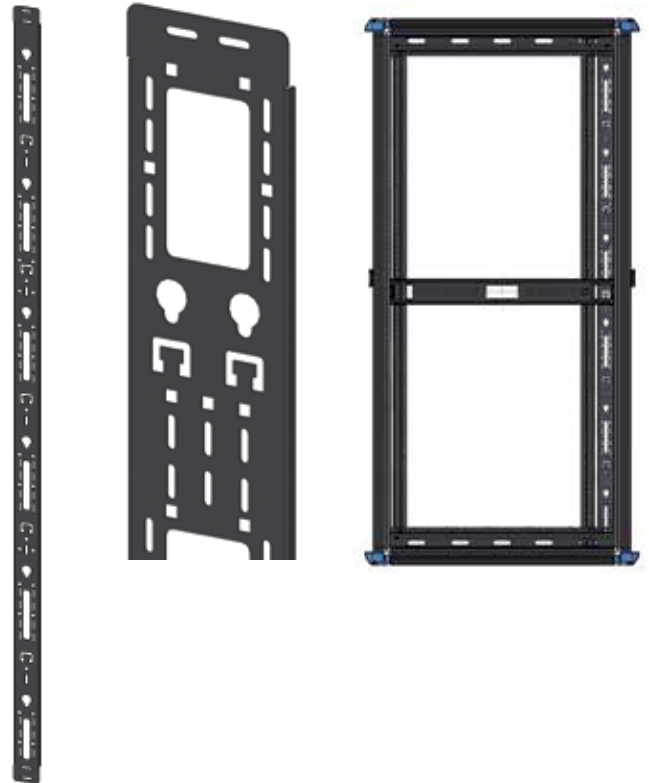

Code	U/HE	Fondo / Width / Largeur
32155642	42	60
32155647	47	60
32155742	42	120
32155747	47	120

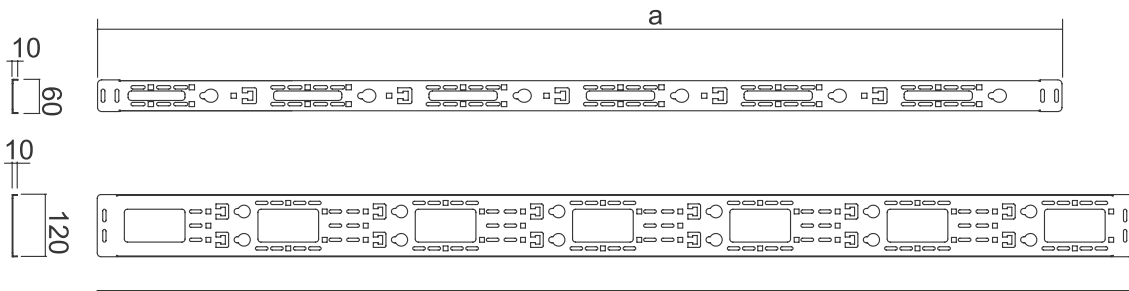

Bandeja recogecables 19" · 19" cable support tray · Plateau 19" range-câbles

ESP

Permite soportar/ordenar mazos de cables en la parte de montaje frontal/posterior del rack. Fabricado en acero espesor 1,5 mm. Altura 3U.

Acabado: pintura epoxy negro RAL9005.

Embalaje: 1 bandeja.

ENG

For supporting and organizing the wiring in front/rear side of rack.

Manufactured in steel, 1,5 mm thick. Height: 3U.

Finish: black epoxy paint RAL9005.

Packaging: 1 tray.

FRA

Permet de supporter/ranger des séries de câbles sur la partie frontale/postérieure du rack. Hauteur 3U.

Fabriqué en acier d'1,5 mm d'épaisseur.

Finitions : peinture époxy noir RAL9005.

Emballage : 1 support.

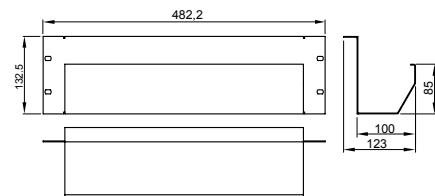

Code	32155845
------	----------

Tapa entrada de cables · Cable entry cover · Panneau obturateur sortie cables

ESP

Permite el cierre de las entradas de cables pre-mecanizadas en el techo o tapa inferior de los racks cuando no son necesarias.

Fabricada en PE inyectado.

Acabado: negro similar a RAL9005.

Embalaje: 1 tapa.

ENG

Close the cable top panels cable or bottom cover entries when not required. Made in injected PE.

Finish: black similar to RAL 9005.

Packaging: 1 unit.

FRA

Permet d'obturer les entrées usinées dans le toit, ou couvercle inférieur, lorsqu'elles ne sont pas nécessaires.

Fabriqué en PE injecté.

Finition: noir similaire à RAL 9005.

Emballage: 1 panneau.

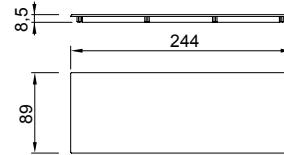

Code

32155845

Cepillos para salida cables · Brushed cable entries · Brosse pour entrée câblage

ESP

Forma segura y práctica para el ingreso del cableado por el techo o tapa inferior del rack.

Embalaje: 1 unidad y elementos de fijación.

ENG

Secure and practical way for entering the cables in the top panels or bottom covers.

Packaging: 1 unit and assembly hardware.

FRA

Permet le passage sûr et pratique du câblage par les panneaux de toit ou couvercle inférieur.

Emballage : 1 unité, visserie.

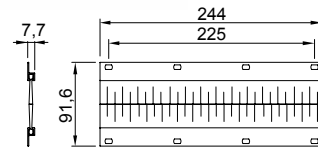

Code

32170030

Tapas ranuras ventilación · Ventilation slots covers · Panneaux obturateurs rainures de ventilation

ESP

Permite el cierre de las ranuras de ventilación en el techo (racks) y/o tapa inferior (murales) cuando no son necesarias.

Fabricada en acero.

Compatible: LOGIC-2, Reto, Q-rack, Easyrack.

Acabado: negro similar a RAL9005.

Embalaje: 3 tapas y tornillería montaje.

ENG

Close the ventilations slots on top cover (cabinets) or bottom cover (wall racks) when not required.

Made in steel.

Compatibe: LOGIC-2, Reto, Q-rack, Easyrack.

Finish: black similar to RAL 9005.

Packaging: 3 covers and assembly hardware.

FRA

Permet d'obturer les rainures de ventilation usinées dans le toit (baies) et/ou

couvercle inférieur (muraux), lorsqu'elles ne sont pas nécessaires.

Fabriqué en acier.

Compatible: LOGIC-2, Reto, Q-rack, Easyrack.

Finition: noir similaire à RAL 9005.

Emballage: 3 panneaux et visserie de montage

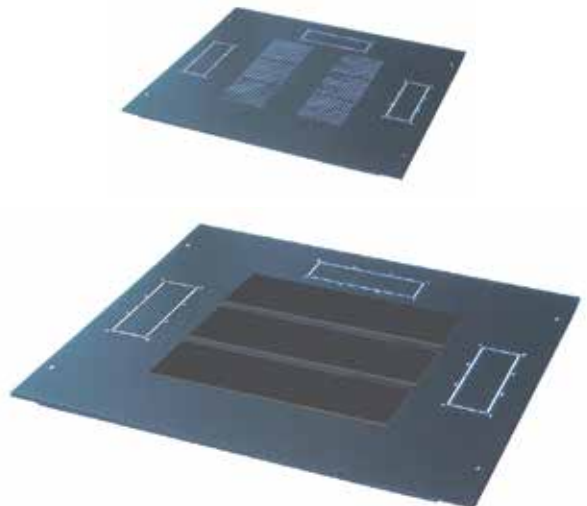

Code

32155014